

CONDENSARE

IMMERGAS



VICTRIX OMNIA

Centrală murală cu condensare
cu preparare instantanee de apă caldă de consum

NEW NEW NEW NEW
NEW NEW NEW NEW

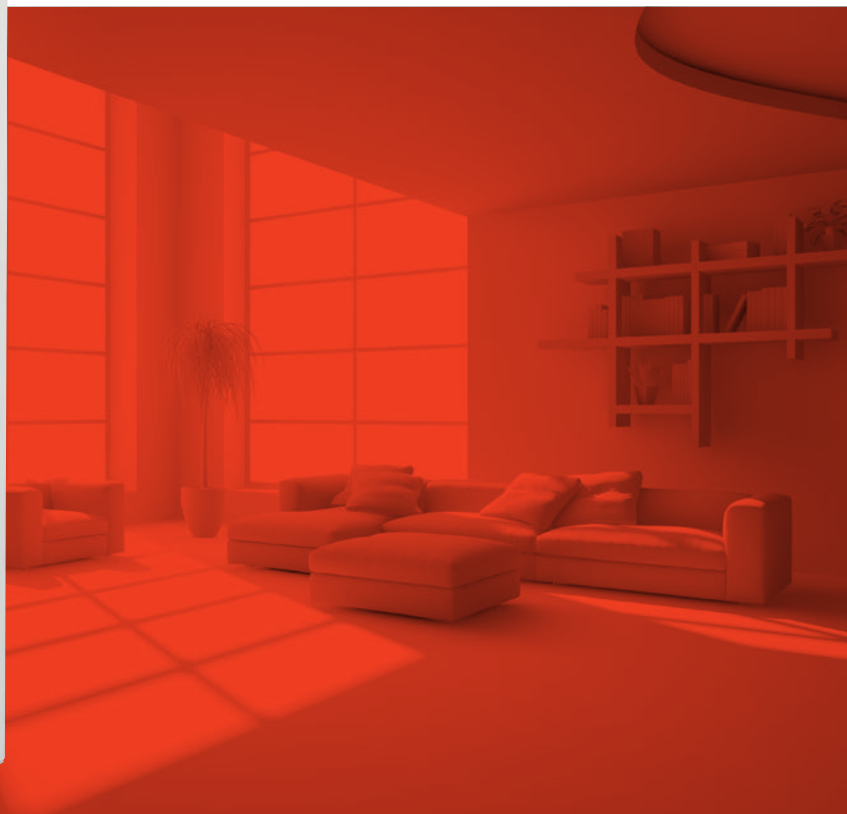

VICTRIX OMNIA

Noul model cu racorduri tip DIN, ideal pentru înlocuirea vechilor centrale termice

În Europa există milioane de centrale termice care se apropie de momentul înlocuirii, iar cele mai multe dintre acestea sunt echipate cu racorduri în configurație tip DIN.

Din acest motiv Immergas a creat VICTRIX OMNIA: **centrala murală cu racordurile hidraulice și de gaz dispuse conform normei DIN, precum majoritatea vechilor modele**, ceea ce ușurează instalarea, reduce timpul de montare și oferă un excelent raport calitate/preț.

Proiectată în deplin acord cu Directivele Europene privind utilizarea energiei, VICTRIX OMNIA este o centrală echipată cu modul de condensare din oțel inox și sistem de ardere cu preamestec total.

Gabaritul extrem de compact determină multiple posibilități de instalare în interior, în orice ambient.

La fel ca toate centralele Immergas cu condensare, VICTRIX OMNIA este certificată în **clasa A**.

PRINCIPALELE PUNCTE FORTE

Putere nominală maximă 25,0 kW (regim preparare ACC)

Dimensiuni (H x W x D) 738 x 400 x 235 mm

Înaltă eficiență sezonieră – domeniu de modulare a puterii 20 – 100%

Economii semnificative datorate pompei modulante cu consum redus

Clasa 6, cea mai ecologică sub aspectul emisiilor reduse de oxizi de azot (NOx)

Performanțe hidraulice deosebite oferite de pierderile minime de presiune în modulul de condensare

Sistem de ardere auto-adaptativ cu vană de gaz electronică și electrod unic multi-funcție



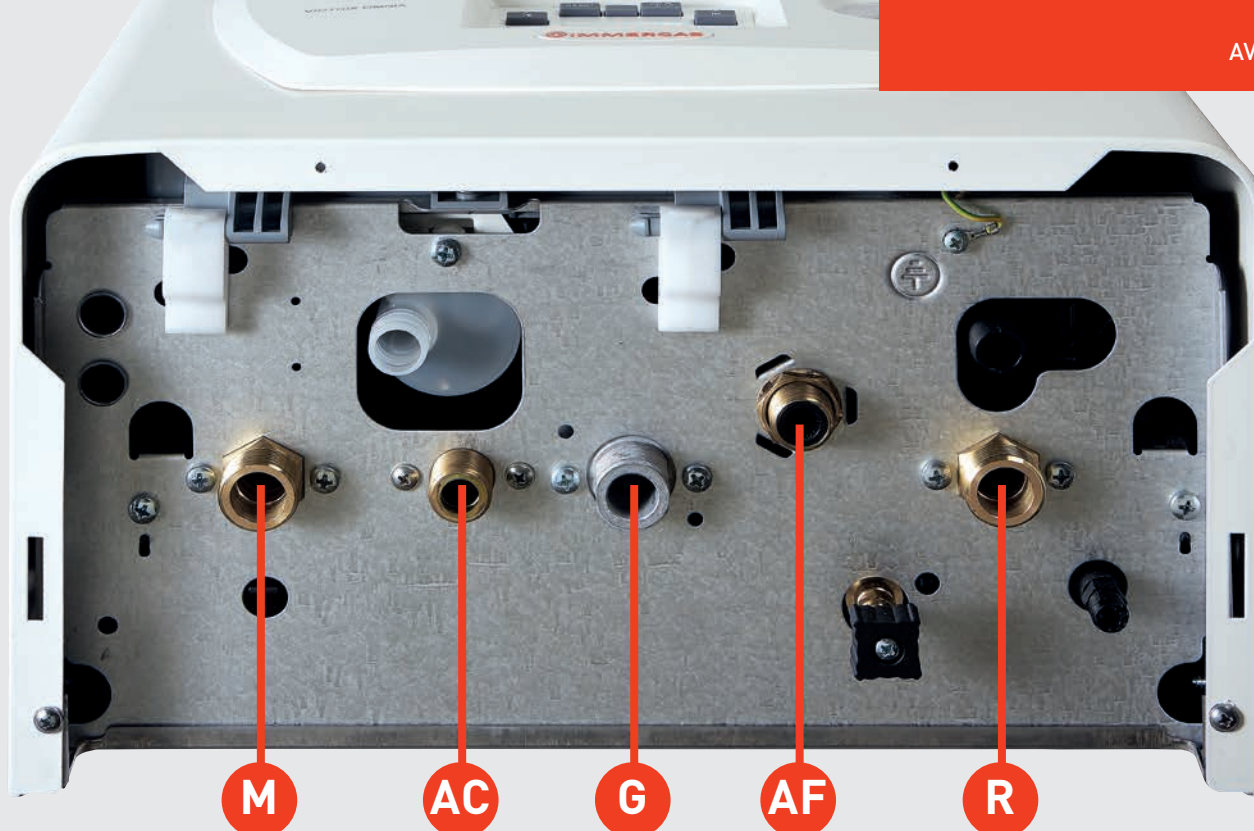

RACORDURI TIP DIN PENTRU INSTALARE UȘOARĂ ȘI RAPIDĂ

Datorită dispunerii tip DIN a racordurilor, centrala VICTRIX OMNIA este ușor de instalat în cazul înlocuirii unor modele vechi, uzate și neeconomice.

Configurația DIN are caracteristică **dispunerea centrală a racordului de gaz "G"**, între racordurile de tur și retur ale instalației de încălzire (M-R) și cele ale apei de consum (racordul la alimentarea cu apă AF și cel de ieșire apă caldă de consum AC).

PERFORMANȚE HIDRAULICE RIDICATE

Modulul de condensare care echează VICTRIX OMNIA este realizat cu **o singură serpentină de schimb de căldură din oțel inox**. Absența colectoarelor și a mai multor serpentine în paralel asigură **întăită fiabilitate**, iar numărul mai mic de îmbinări sudate reduce riscul de fisurare.

Serpentina unică din oțel inox fără îngustări permite un debit hidraulic perfect echilibrat și reduce considerabil pierderile de presiune. **Secțiunea internă, largă și constantă, limitează depunerile și reduce riscurile de înfundare** cauzate de impuritățile din apă (de ex. în cazul înlocuirilor de centrale în instalații vechi). Și acest argument face OMNIA ideală pentru înlocuiri.



POMPĂ DE CIRCULAȚIE CLASA "A"

Pompa electronică cu consum redus permite economii semnificative în raport cu pompele tradiționale. Prezența a două sonde NTC pe turul și pe returul instalației face posibilă modularea continuă a condițiilor de funcționare în acord cu cerințele sistemului, **măbind eficiența sezonieră**. Pompa poate fi setată în mai multe moduri de operare: **sarcină hidraulică proporțională, Δt constant sau turație constantă**.

CONTROL ELECTRONIC AL ARDERII

Vana de gaz electronică asigură **controlul amestecului combustibil** prin intermediul unui electrod multifuncțional poziționat în interiorul camerei de ardere; **placa electronică auto-adaptează parametrii arderii** în cazul variației densității aerului sau a combustibilului. O altă caracteristică este aceea că nu este necesară înlocuirea duzei la modificarea tipului de gaz (metan/GPL): adaptarea centralei se face printr-un simplu reglaj în software-ul plăcii electronice.



Date tehnice	Unitate de măsură	VICTRIX OMNIA
Cod		3.028358
Debit caloric nominal - regim ACM	kW	25,7
Debit caloric nominal - regim încălzire	kW	20,8
Debit caloric minim	kW	4,2
Putere utilă maximă - regim ACM	kW	25,0
Putere utilă maximă - regim încălzire	kW	20,2
Putere utilă minimă	kW	4,1
Eficiență la putere nominală/minimă (80/60°C)	%	97,1/96,5
Consum de gaz la Pmax/Pmin cu metan (G20)	m³/h	2,72/0,45 acm - 2,20/0,45 înc.
Emisii CO (cu gaz natural)	mg/kWh	23
Emisii NOx (cu gaz natural)	mg/kWh	37
Clasă NOx		6
Debit ACM în serviciu continuu (ΔT 30°C)	l/min	12,5
Presiune dinamică minimă circuit sanitar	bar	0,3
Presiune maximă circuit sanitar	bar	10
Domeniu reglare temperatură încălzire	°C	20 - 85
Domeniu reglare temperatură ACM	°C	20 - 60
Presiune maximă circuit încălzire	bar	3
Capacitate vas expansiune circuit încălzire	litri	8
Sarcină disponibilă ventilator (max/min)	Pa	152/68
Grad de protecție electrică	IPX	5D
Greutate centrală plină/goală	kg	31,0/29,0

VICTRIX OMNIA

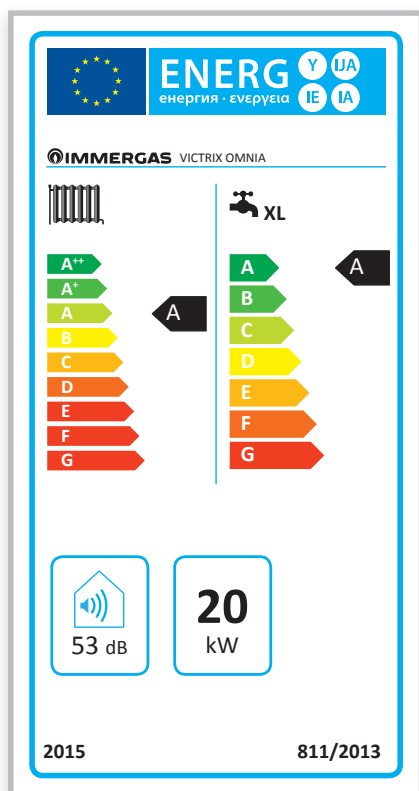

INFORMAȚII DESPRE PRODUS (CONFORM REGULAMENTULUI 811/2013)

În acord cu Directiva ELD eticheta fiecărui cazan conține informații pentru a permite clienților să evalueze produsele. Etichetele sunt prezentate atât în documentația care însoțește produsele, cât și pe site-ul web immergas.com, pe pagina fiecărui produs.

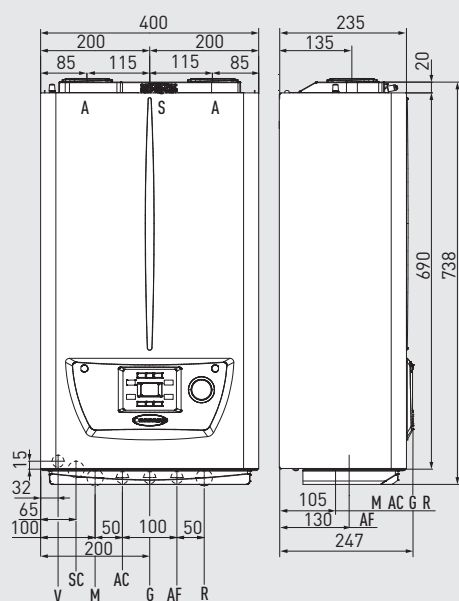

Legendă

- V Conexiune electrică
- G Alimentare gaz
- AC Ieșire apă caldă de consum
- AF Intrare apă rece de consum
- SC Evacuare condensat (Ø min. 13 mm)
- M Tur circuit încălzire
- R Retur circuit încălzire
- A/S Admisie aer / Evacuare fum
- A Admisie aer
- S Evacuare fum

Racorduri hidraulice

Gaz	ACM		Instalație încălzire	
G	AC	AF	M	R
3/4"	1/2"	1/2"	3/4"	3/4"

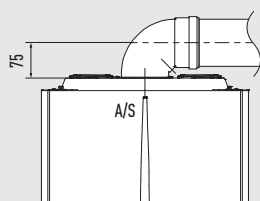

Kit coaxial orizontal Ø 60/100

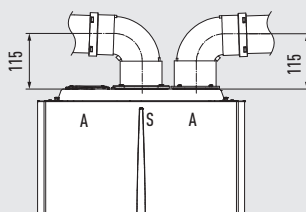

Kit tuburi separate Ø 80/80
(opțional pentru trasee lungi)

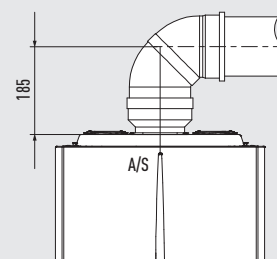

Kit coaxial orizontal Ø 80/125
(opțional pentru trasee lungi)

Grafic debit/sarcină hidraulică

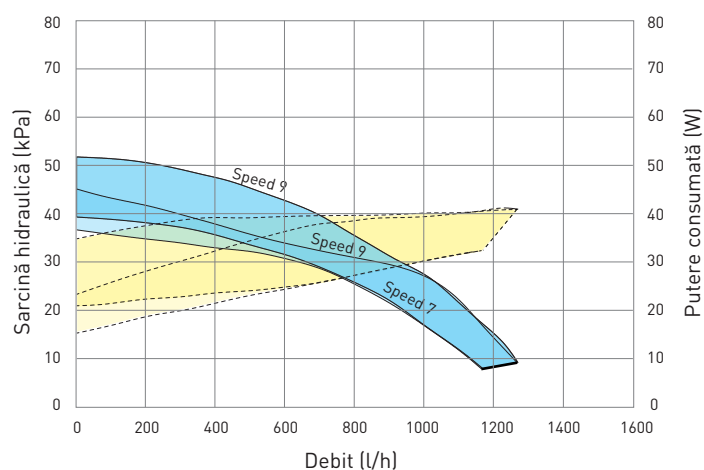









Legendă

- Sarcina disponibilă cu by-pass închis
- Sarcina disponibilă cu by-pass deschis
- Putere consumată cu by-pass închis
- Putere consumată cu by-pass deschis

Centralele VICTRIX OMNIA sunt echipate cu by-pass reglabil.







Conectarea modelelor din gama VICTRIX OMNIA cu un dispozitiv pentru reglare climatică constituie o investiție excelentă deoarece se îmbunătățește eficiența energetică sezonieră a sistemului de încălzire. Pentru fiecare dintre următoarele dispozitive de reglare climatică este indicată o clasă, care oferă valoarea procentuală de creștere a eficienței.

Tip		Cod
<p>CAR^{V2} (Comandă la distanță modulantă) Termostat modulant cu control de la distanță al cazanului; include funcții speciale, cum ar fi setarea temperaturii anti-îngheț și funcția anti-legionella (numai la cazanele cu boiler pentru ACC) Clasa de produs V* sau VI Valoarea eficienței energetice sezoniere 3% sau 4%</p>		<p>3.021395</p> <p>Dimensiuni (H x L x A) mm 103 x 142 x 31</p>
<p>CRONO 7 Cronotermmostat săptămânal digital Clasa de produs IV* sau VII Valoarea eficienței energetice sezoniere 2% sau 3,5%</p>		<p>3.021622</p>
<p>CAR^{V2} WIRELESS (Comandă la distanță modulantă) Termostat modulant wireless cu control de la distanță al cazanului; include funcții speciale, cum ar fi setarea temperaturii anti-îngheț și funcția anti-legionella (numai la cazanele cu boiler pentru ACC) Clasa de produs V* sau VI Valoarea eficienței energetice sezoniere 3% sau 4%</p>		<p>3.021623</p> <p>Dimensiuni (H x L x A) mm 103 x 142 x 31</p>
<p>CRONO 7 WIRELESS Cronotermmostat săptămânal digital wireless Clasa de produs IV* sau VII Valoarea eficienței energetice sezoniere 2% sau 3,5%</p>		<p>3.021624</p> <p>Dimensiuni (H x L x A) mm 82 x 105 x 26</p>
<p>MINI CRD (Mini comandă la distanță digitală) Termostat modulant compact Notă: poate fi conectat numai în instalații cu o singură zonă și fără sondă pentru exterior sau kit de interfață DOMINUS Clasa de produs V* sau VI Valoarea eficienței energetice sezoniere 3% sau 4%</p>		<p>3.020167</p> <p>Dimensiuni (H x L x A) mm 80 x 80 x 23</p>
<p>SONDĂ PENTRU EXTERIOR Asigură funcționarea cazanului la o temperatură variabilă în funcție de condițiile climatice Clasa de produs II*, VI sau VII Valoarea eficienței energetice sezoniere 2%, 4% sau 3,5%</p>		<p>3.014083</p>
<p>COMANDĂ TELEFONICĂ REȚEA FIXĂ Pentru clădirile echipate cu rețea telefonică. Compatibilă cu toate modelele, excepție MINI CRD.</p>		<p>3.013305</p> <p>Dimensiuni (H x L x A) mm 85 x 85 x 31</p>
<p>COMANDĂ TELEFONICĂ GSM Pentru clădirile echipate cu rețea telefonică. Compatibilă cu toate modelele, excepție MINI CRD.</p>		<p>3.017182</p> <p>Dimensiuni (H x L x A) mm 198 x 78 x 30,5</p>
<p>KIT PLACĂ INTERFAȚĂ DOMINUS Pentru comanda de la distanță a cazanelor cu aplicația DOMINUS APP</p>		<p>3.026273</p>

Variata gamă de accesorii opționale Immergas include și accesorii pentru instalarea VICTRIX OMNIA. Utilizarea kiturilor originale îmbunătățește fiabilitatea produselor și calitatea prestațiilor acestora.

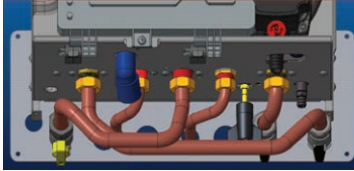
Tip		Cod
<p>PLACĂ ELECTRONICĂ MULTI-ZONE Poate gestiona 4 zone de aceeași temperatură 1 zonă directă și 1 zonă cu vană de amestec prin comandă de la distanță (ex. CAR V2).</p>		3.028444
<p>KIT VANĂ DE AMESTEC Se utilizează împreună cu placa electronică multi-zone</p>		3.027084
<p>KIT TERMOSTAT DE SIGURANȚĂ JOASĂ TEMPERATURĂ Se utilizează în instalațiile ale căror generatoare sunt setate pentru funcționare în joasă temperatură.</p>		3.019229
<p>KIT FILTRU MAGNETIC CICLOIDAL Important în cazul înlocuirilor pentru reținerea particulelor feroase. Inspecție și curățare ușoară, fără golirea centralei.</p>		3.024176
<p>KIT POMPĂ EVACUARE CONDENSAT Utilă în cazul în care sifonul centralei se află mai jos decât canalizarea de evacuare. Montare exterioră centralei.</p>		3.026374
<p>MASCĂ ACOPERIRE INFERIOARĂ Mască estetică – 250 mm înălțime – pentru acoperirea zonei racordurilor de sub centrală.</p>		3.027341
<p>KIT PROTECȚIE ANTI-ÎNGHEȚ Rezistență electrică pentru extinderea protecției centralei până la -15°C</p>		3.017324

Tip		Cod
<p>KIT RACORDURI PENTRU INSTALAȚII NOI</p>		<p>3.015229</p>
<p>KIT RACORDURI PENTRU ÎNLOCUIREA UNEI CENTRALE DE ALTĂ MARCĂ</p>		<p>3.011667</p>
<p>KIT RACORDURI PENTRU ÎNLOCUIREA UNEI CENTRALE IMMERGAS INSTANTANEE</p>		<p>3.028209</p>
<p>DIM – distribuitoare pentru instalații multi-zone Asigură distribuția agentului termic pe maxim 3 zone de încălzire și gestionarea regimului de temperatură prin termostate de ambient dedicate</p>		
<p>Kit DIM bază ErP Pentru 1 zonă de înaltă temperatură</p>		<p>3.025606</p>
<p>Kit DIM 2 zone AT ErP Pentru 2 zone de înaltă temperatură</p>		<p>3.025607</p>
<p>Kit DIM 3 zone AT ErP Pentru 3 zone de înaltă temperatură</p>		<p>3.025608</p>
<p>Kit DIM A-BT ErP Pentru 1 zonă de înaltă temperatură și 1 zonă de joasă temperatură</p>		<p>3.025609</p>
<p>Kit DIM A-2BT ErP Pentru 1 zonă de înaltă temperatură și 2 zone de joasă temperatură</p>		<p>3.025610</p>

immergas.com

Immergas S.p.A. - 42041 Brescello (RE) Italy
 Immergas Romania SRL • Bd. Unirii nr. 80, Bloc J1, Mezanin
 Sector 3, București
 Telefon: +4 021 - 326.81.78 / +4 021 - 326.81.79
 Fax: +4 021 - 326.81.80
 E-mail: office_ro@immergas.com
www.immergas.ro



Design, manufacture and post-sale assistance of gas boilers, gas water heaters and related accessories

App Immergas TOOLBOX

