

ARCA
caldaie

GRANOLA

AUTOMATĂ

Instalare
Utilizare
Întreținere



ARCA s.r.l își declină orice responsabilitate pentru eventualele erori datorate greșelilor de tipar sau de traducere. Își rezervă, de asemenea, dreptul de a aduce propriilor produse modificări pe care le consideră utile sau necesare, fără a crea prejudicii caracteristicilor esențiale. Prezenta documentație este disponibilă și în format PDF. Pentru a intra în posesia acesteia contactați biroul tehnic al firmei ARCA s.r.l.

CUPRINS

1.	AVERTISMENTE GENERALE	6
2.	CARACTERISTICILE TEHNICE, DIMENSIUNILE ȘI RACORDURILE	7
2.1.	CARACTERISTICILE TEHNICE, DIMENSIUNILE ȘI RACORDURILE GRA14RO, GRA20RO, GRA30RO	7
2.2.	CARACTERISTICILE TEHNICE, DIMENSIUNILE ȘI RACORDURILE GRA40RO, GRA50RO	8
2.3.	CARACTERISTICILE TEHNICE, DIMENSIUNILE ȘI RACORDURILE GRA80RO	9
2.4.	CARACTERISTICILE TEHNICE, DIMENSIUNILE ȘI RACORDURILE GRA115RO, GRA150RO	9
3.	ELEMENTELE PRINCIPALE ALE CAZANULUI	10
3.1.	TRANSPORTATOR ELICOIDAL GRANOLA 14,20,30,40,50	10
3.2.	TRANSPORTATOR ELICOIDAL (COD.COC0502) GRA80RO, GRA115RO E GRA150RO	11
3.3.	REZERVOR (COD.CON0600) GRA80RO, GRA115RO E GRA150RO	11
3.4.	ARZĂTOR PE PELEȚI	12
3.5.	ZONA DE SCHIMB	12
3.6.	COLECTORUL DE FUM ȘI VENTILATORUL	13
3.7.	TECILE PENTRU SONDE	13
3.8.	POMPA DE RECIRCULARE	13
3.9.	APĂ DE ALIMENTARE	13
3.10.	IZOLAȚIA	13
4.	INSTALAREA	14
4.1.	POZIȚIONAREA ÎN CENTRALA TERMICĂ	14
4.2.	VASUL DE EXPANSIUNE AL INSTALAȚIEI	14
4.3.	COȘUL DE FUM	14
5.	PANOUL DE COMANDĂ (COD.PEL0100DUO)	15
5.1.	DISPLAY	15
5.2.	SCHEDA ELECTRONICĂ	16
5.3.	CONECTAREA SONDELOR	17
5.4.	CONECTAREA SONDEI DE FUM	17
5.5.	CONEXIUNILE ELECTRICE LA REGLETĂ	18
6.	PORNIRE ȘI FUNCȚIONARE	19
6.1.	CAZANUL ÎN STAND BY	19
6.2.	PORNIREA CAZANULUI	19
6.3.	STABILIZAREA FLĂCĂRII	19
6.4.	FUNCȚIONAREA NORMALĂ	20
6.5.	SETAREA TEMPERATURII MAXIME	20
6.6.	MODULARE	20
6.7.	MENȚINERE	20
6.8.	OPRIRE TOTALĂ	21
7.	MENIU UTILIZATOR	21
7.1.	MENIU CONFIGURARE INSTALAȚIE HIDRAULICĂ	22
7.2.	MENIU VIZUALIZARE CITIRE SONDE	23
7.3.	MENIU CEAS	25
7.4.	MENIU CRONO	26
7.5.	MENIU ACȚIONARE MANUALĂ TRANSPORTATOR ELICOIDAL	31
7.6.	MENIU TEST	31
7.7.	MODUL DE FUNCȚIONARE VARĂ / IARNĂ	34
8.	SCHEMI IDRAULICI	34
8.1.	SCHEME ORIENTATIVĂ PENTRU INSTALAȚIA NUMAI ÎNCĂLZIRE VAS DESCHIS	34
8.1.1.	SCHEMA ORIENTATIVĂ PENTRU INSTALAȚIA NUMAI ÎNCĂLZIRE VAS DESCHIS	35
8.1.2.	SCHEMA ORIENTATIVĂ PENTRU INSTALAȚIA NUMAI ÎNCĂLZIRE CU VANĂ DE AMESTEC	35
8.1.3.	SCHEMA ORIENTATIVĂ NUMAI ÎNCĂLZIRE CU SCHIMBĂTOR VAS DESCHIS / VAS ÎNCHIS	36
8.2.	SCHEME ORIENTATIVĂ PENTRU INSTALAȚIA CU BOILER ACUMULARE SANITAR	36
8.2.1.	SCHEMA ORIENTATIVĂ PENTRU INSTALAȚIA CU BOILER ACUMULARE SANITAR	37
8.2.2.	SCHEMA ORIENTATIVĂ PENTRU „CAZANUL ÎNCĂLZIRE CU REZERVOR APĂ MENAJERĂ ȘI PANOURI SOLARE	38

8.2.3.	SCHEMĂ ORIENTATIVĂ ÎNCĂLZIRE CU VAS ÎNCHIS PE CIRCUITUL SCHIMBĂTORULUI DE CĂLDURĂ APĂ MENAJERĂ CU PLĂCI, CU SERPENTINĂ DUBLĂ ȘI PANOURI SOLARE	38
8.3.	SCHEME ORIENTATIVE PENTRU INSTALAȚIE CU PUFFER SAU PUFFER COMBI.....	39
8.3.1.	SCHEMĂ ORIENTATIVĂ ÎNCĂLZIRE CON PUFFER COMBI ȘI PANOURI SOLARE	40
8.3.2.	SCHEMĂ ORIENTATIVĂ ÎNCĂLZIRE CU VAS ÎNCHIS PE CIRCUITUL SCHIMBĂTORULUI DE CĂLDURĂ APĂ MENAJERĂ CU PLĂCI ȘI PANOURI SOLARE	40
8.4.	SCHEME INDICATIVE PENTRU INSTALAȚIA DE ÎNCĂLZIRE CU REZERVOR DE ACUMULARE APĂ MENAJERĂ ȘI PUFFER	41
8.4.1.	SCHEMĂ INDICATIVĂ PENTRU ÎNCĂLZIRE CU PUFFER ȘI REZERVOR DE ACUMULARE CU SERPENTINĂ DUBLĂ ȘI PANOURI SOLARE	42
9.	CONEXIUNILE PENTRU O INSTALAȚIE CU "N" ZONE.....	43
10.	ÎNȚREȚINEREA ȘI CURĂȚAREA.....	44
10.1.	CURĂȚAREA SĂPTĂMĂNALĂ.....	44
10.2.	ÎNȚREȚINEREA LUNARĂ.....	44
10.3.	ÎNȚREȚINEREA LA SFÂRȘIT DE ANOTIMP	45
11.	REZOLVAREA PROBLEMELOR	45
11.1.	REZOLVAREA PROBLEMELOR PANOULUI DE COMANDĂ.....	45
11.2.	REZOLVAREA PROBLEMELOR CAZANULUI.....	46

1. AVERTISMENTE GENERALE

Instrucțiunile de instalare, utilizare și întreținere constituie parte integrantă a produsului și vor trebui înmânate utilizatorului final. Citiți cu atenție avertismentele din Instrucțiuni întrucât ele furnizează indicații importante cu privire la siguranța instalării, utilizării și întreținerii cazanului. Păstrați cu grijă Instrucțiunile pentru consultările ulterioare.

Instalarea trebuie efectuată de persoane calificate profesional (în conformitate cu legislația în vigoare), urmărind instrucțiunile producătorului.

O instalare greșită poate cauza daune persoanelor, animalelor și bunurilor, pentru care producătorul nu este răspunzător. Asigurați-vă de integritatea produsului. În caz de îndoieli, nu utilizați produsul și adresați-vă furnizorului.

Elementele ambalajului nu trebuie împrăștiate în mediu sau lăsate la îndemâna copiilor. Înainte de efectuarea oricărei operațiuni de întreținere sau de curățare, deconectați aparatul de la instalația electrică, acționând întrerupătorul instalației sau dispozitivele de întrerupere.

În caz de defecțiune sau proastă funcționare a cazanului, dezactivați-l și nu încercați să-l reparați sau să interveniți direct asupra lui. Adresați-vă numai persoanelor calificate.

Eventuala reparație va trebui efectuată numai de către un centru de asistență autorizat de producător, utilizând exclusiv piese de schimb originale.

Este exclusă orice responsabilitate contractuală și extracontractuală a societății pentru daune cauzate de erori de instalare, de uz sau de nerespectarea instrucțiunilor cuprinse în acest manual.

Nerespectarea celor indicate poate compromite integritatea instalației sau a componentelor sale, cauzând un potențial pericol pentru siguranța utilizatorului final, pentru care ARCA nu își asumă nici o responsabilitate.

ATENȚIE !

Instalarea și/sau punerea în funcțiune a cazanului trebuie să fie făcută de un instalator calificat sau de un centru de asistență autorizat conform legii.

2. CARACTERISTICILE TEHNICE, DIMENSIUNILE ȘI RACORDURILE

2.1. Caracteristicile tehnice, dimensiunile și racordurile GRA14RO, GRA20RO e GRA30RO

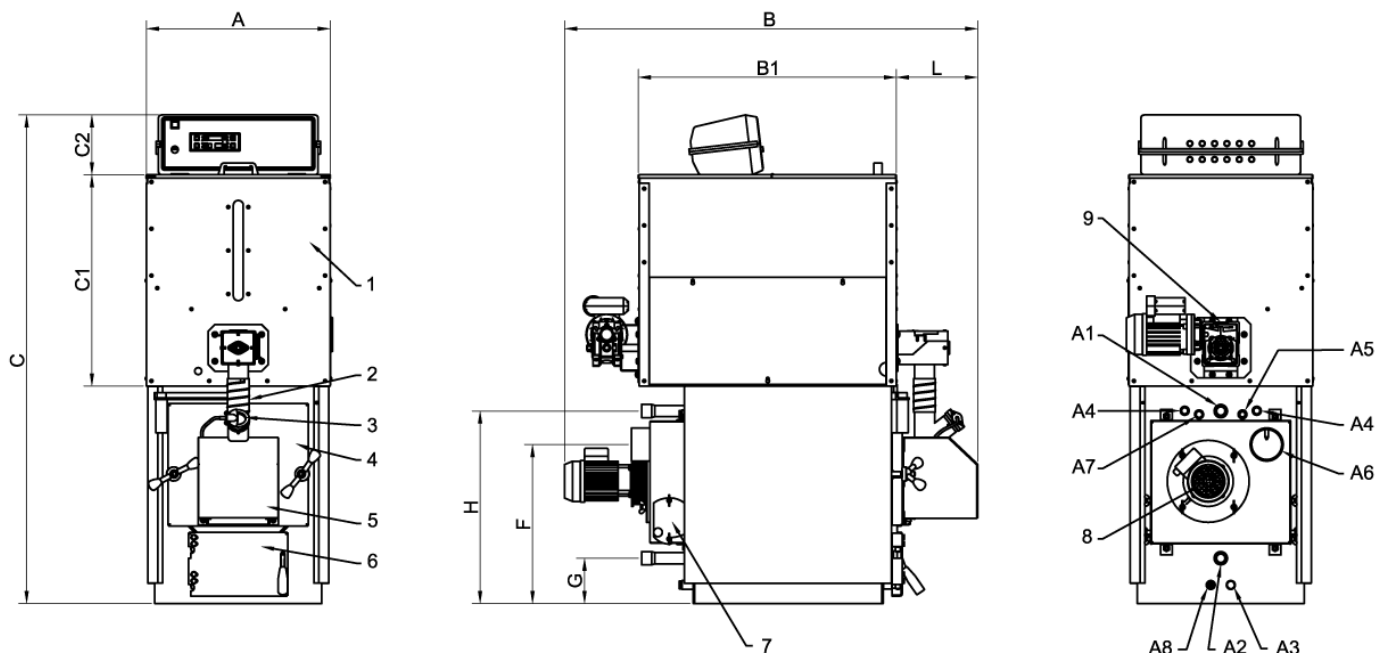

Legendă:

- | | | | |
|---|---|----|--|
| 1 | Siloz (magazie combustibil granular) | A1 | Tur pentru instalație |
| 2 | Intrare combustibil | A2 | Retur pentru instalație |
| 3 | Vizor control flacăra | A3 | Racord golire cazan |
| 4 | Ușa superioară (focar) | A4 | Racorduri schimbător de siguranță |
| 5 | Carcasă protecție arzător | A5 | Legătură manșon sonda cazan (S4) |
| 6 | Ușa inferioară (eliminare cenușă) | A6 | Racord pentru coș |
| 7 | Ușa pentru control curățenie | A7 | Legătură manșon supapă de descărcare termică |
| 8 | Motor ventilator (aspirator fum) | A8 | Legătură manșon sonda cazan (S5) |
| 9 | Motoreductor transportator elicoidal siloz (alimentare combustibil) | | |

Mod.	Puterea utilă minimă kcal/h kW	Puterea utilă maximă kcal/h kW	Puterea la focar minimă kcal/h kW	Puterea la focar maximă kcal/h kW	Greutate kg	Volum Siloz kg	Capacit. Centr. litri	Pierderi de apă mbar.	Pierderi de fum mbar.	Presiune de lucru bar.	Presiune max de fabricație bar.
GRA14RO	5.040 6	12.068 14	6.020 7	13.330 15,5	200	100	47	10	0.03	3	4.5
GRA20RO	8.600 10	17.200 20	9.460 11	18.920 22	200	100	47	10	0.03	3	4.5
GRA30RO	17.200 20	25.800 30	18.920 22	28.380 33	280	200	68	10	0.03	3	4.5

Mod.	A mm	B mm	B1 mm	C mm	C1 mm	C2 mm	L mm	H mm	F mm	G mm	A1 ø	A2 ø	A3 ø	A4 ø	A5 ø	A6 ø	A7 ø	A8 ø
GRA14RO	550	1237	770	1460	632	180	243	575	475	135	1"	½"	½"	½"	99	½"	½"	
GRA20RO	550	1237	770	1460	632	180	243	575	475	135	1"	½"	½"	½"	99	½"	½"	
GRA30RO	620	1310	900	1600	830	180	260	715	560	170	1" ¼	½"	½"	½"	138	½"	½"	

2.2. Caracteristicile tehnice, dimensiunile și racordurile GRA40RO e GRA50RO

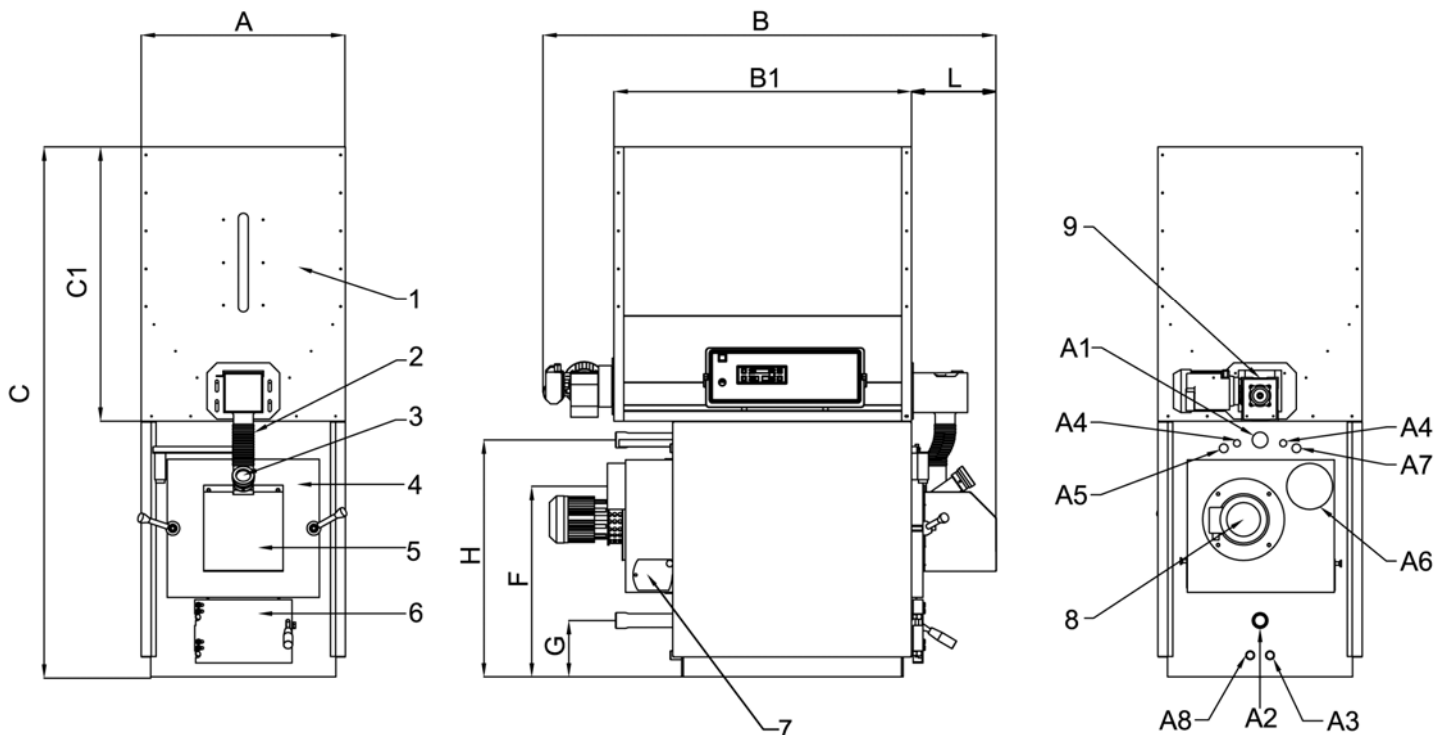

Legendă:

- | | | | |
|---|---|----|--|
| 1 | Siloz (magazie combustibil granular) | A1 | Tur pentru instalație |
| 2 | Intrare combustibil | A2 | Retur pentru instalație |
| 3 | Vizor control flacăra | A3 | Racord golire cazan |
| 4 | Ușa superioară (focar) | A4 | Racorduri schimbător de siguranță |
| 5 | Carcasă protecție arzător | A5 | Legătură manșon sonda cazan (S4) |
| 6 | Ușa inferioară (eliminare cenușă) | A6 | Racord pentru coș |
| 7 | Ușa pentru control curățenie | A7 | Legătură manșon supapă de descărcare termică |
| 8 | Motor ventilator (aspirator fum) | A8 | Legătură manșon sonda cazan (S5) |
| 9 | Motoreductor transportator elicoidal siloz (alimentare combustibil) | | |

Mod.	Puterea utilă minimă	Puterea utilă maximă	Puterea la focar minimă	Puterea la focar maximă	Greutate kg	Volum Siloz kg	Capacit. Centr. litri	Pierderi de apă mbar.	Pierderi de fum mbar.	Presiune de lucru bar.	Presiune max de fabricație bar.
	kcal/h kW	kcal/h kW	kcal/h kW	kcal/h kW							
GRA40RO	25800 30	34400 40	28380 33	37840 44	370	280	117	10	0.06	3	4.5
GRA50RO	34400 40	43000 50	37840 44	47300 55	370	280	117	10	0.06	3	4.5

Mod.	A	B	B1	C	C1	L	H	F	G	A1	A2	A3	A4	A5	A6	A7	A8
	mm	mm	mm	mm	mm	mm	mm	mm	mm	ø	ø	ø	ø	ø	ø	ø	ø
GRA40RO	690	1510	1100	1780	830	260	880	763	192	1" ¼	½"	½"	½"	½"	150	½"	½"
GRA50RO	690	1510	1100	1780	830	260	880	763	192	1" ¼	½"	½"	½"	½"	150	½"	½"

2.3. Caracteristicile tehnice, dimensiunile și racordurile GRA80RO

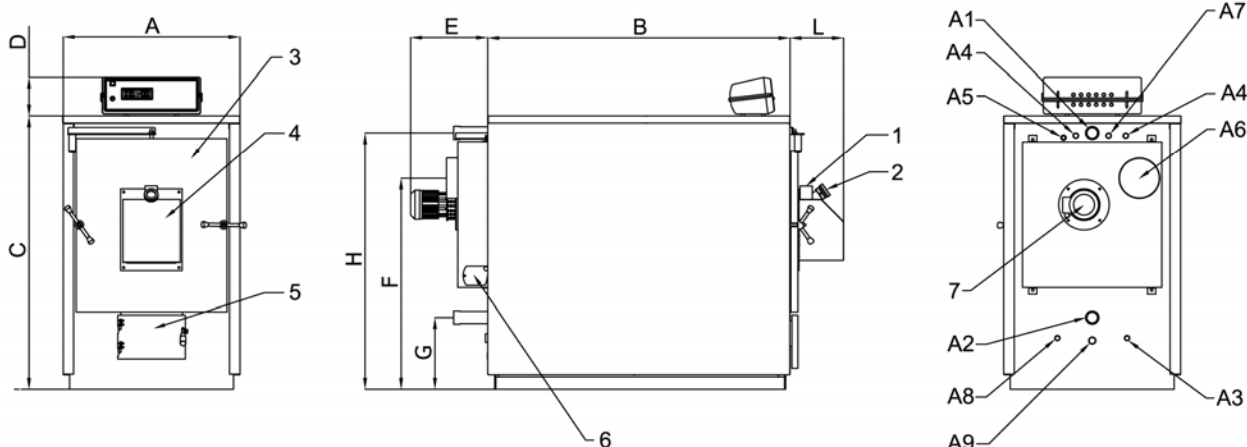

Legendă:

- | | | | |
|----|-----------------------------------|----|--|
| 1 | Intrare combustibil | A2 | Retur pentru instalație |
| 2 | Vizor control flacăra | A3 | Racord golire cazan |
| 3 | Ușa superioară (focar) | A4 | Racorduri schimbător de siguranță |
| 4 | Carcasă protecție arzător | A5 | Legătură manșon sonda cazan (S4) |
| 5 | Ușa inferioară (eliminare cenușă) | A6 | Racord pentru coș |
| 6 | Ușa pentru control curățenie | A7 | Legătură manșon supapă de descărcare termică |
| 7 | Motor ventilator (aspirator fum) | A8 | Legătură manșon sonda cazan (S5) |
| A1 | Tur pentru instalație | A9 | Loc pentru accesoriile necasare curățării |

Mod.	Puterea utilă	Puterea utilă	Puterea la focar	Puterea la focar	Greutate	Volum Siloz	Capacit. centr.	Pierderi de apă	Pierderi de fum	Presiune de lucru
	minimă	maximă	minimă	maximă						
	kcal/h	kcal/h	kcal/h	kcal/h						
	kW	kW	kW	kW						
GRA80RO	60200 70	68800 80	66220 77	75680 88	400	190	5	0.03	3	4.5

Mod.	A	B	C	D	H	F	G	E	L	A1	A2	A3	A4	A5	A6	A7	A8	A9
	mm	mm	mm	mm	mm	mm	mm	mm	mm	∅	∅	∅	∅	∅	∅	∅	∅	∅
GRA80RO	768	1120	1129	190	1035	870	380	376	260	1" ¼	½"	½"	½"	½"	178	½"	½"	28

2.4. Caracteristicile tehnice, dimensiunile și racordurile GRA115RO e GRA150RO

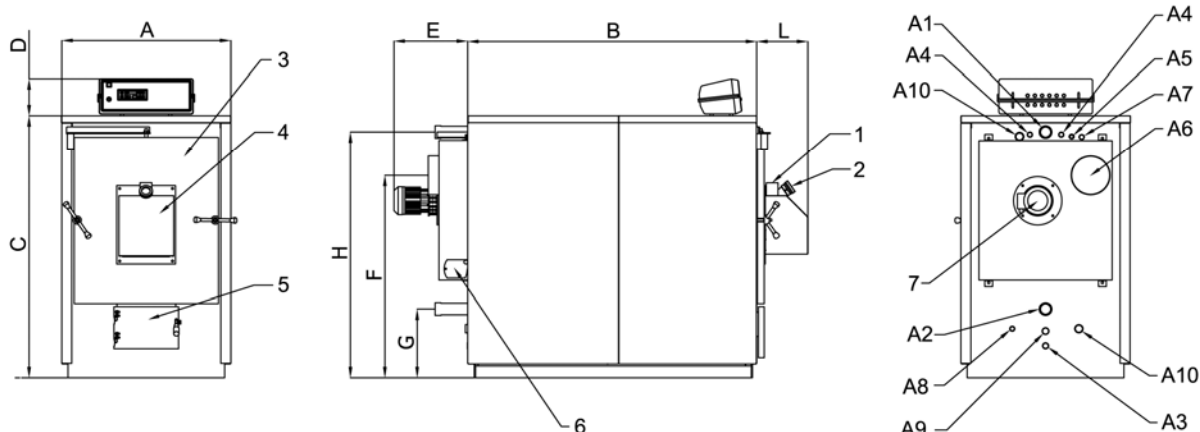

Legendă:

- | | | | |
|----|-----------------------------------|-----|---|
| 1 | Intrare combustibil | A3 | Racord golire cazan |
| 2 | Vizor control flacăra | A4 | Racorduri schimbător de siguranță |
| 3 | Ușa superioară (focar) | A5 | Legătură manșon sonda cazan (S4) |
| 4 | Carcasă protecție arzător | A6 | Racord pentru coș |
| 5 | Ușa inferioară (eliminare cenușă) | A7 | Legătură manșon supapă de descărcare termică |
| 6 | Ușa pentru control curățenie | A8 | Legătură manșon sonda cazan (S5) |
| 7 | Motor ventilator (aspirator fum) | A9 | Loc pentru accesoriile necasare curățării |
| A1 | Tur pentru instalație | A10 | Punct de conexiune a pompei de recirculare cu cazanul |
| A2 | Retur pentru instalație | | |

Mod.	Puterea utilă minimă	Puterea utilă maximă	Puterea la focar minimă	Puterea la focar maximă	Greutate	Volum Siloz	Capacit. centr.	Pierderi de apă	Pierderi de fum	Presiune de lucru
	kcal/h kW	kcal/h kW	kcal/h kW	kcal/h kW	kg	litri	litri	mbar.	mbar.	bar.
GRA115RO	77400 90	94600 110	85140 99	98900 115	560	276	10	0.05	3	4.5
GRA150RO	103200 120	129000 150	113520 132	141900 165	670	362	12	0.05	3	4.5

Mod.	A	B	C	D	H	F	G	E	L	A1	A2	A3	A4	A5	A6	A7	A8	A9	A10
	mm	mm	mm	mm	mm	mm	mm	mm	mm	ø	ø	ø	ø	ø	ø	ø	ø	ø	ø
GRA115RO	862	1130	1352	190	1253	1030	350	376	260	2"	1/2"	3/4"	1/2"	200	1/2"	1/2"	28	1"	
GRA150RO	862	1480	1352	190	1253	1030	350	376	260	2"	1/2"	3/4"	1/2"	200	1/2"	1/2"	28	1"	

3. ELEMENTE PRINCIPALE ALE CAZANULUI

3.1. Transportator elicoidal GRANOLA 14,20,30,40,50

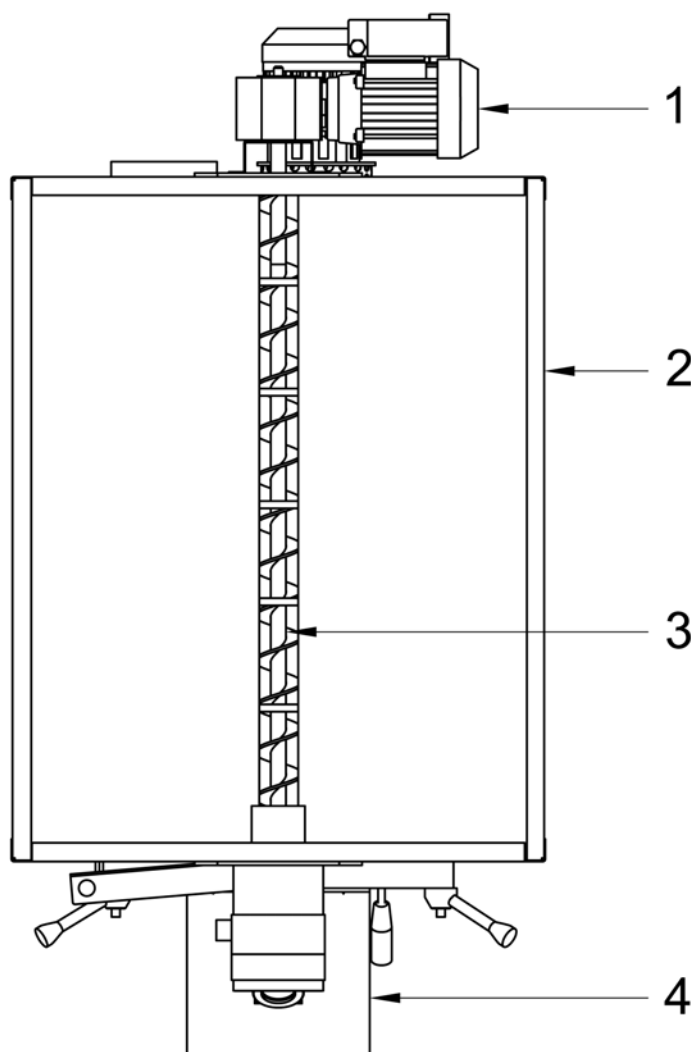

Legendă:

1. Motoreductor transportator elicoidal
2. Siloz (magazie combustibil granular)
3. Transportator elicoidal alimentare combustibil
4. Arzător pe peleți

Recipientul pentru combustibil aflat deasupra corpului cazanului are transportatorul elicoidal încorporat și este controlat de panoul electronic în mod automat, ca urmare a compoziției parametrilor ce sunt programați.

3.2. Transportator elicoidal (cod.COC0502) GRA80RO, GRA115RO, GRA150RO

În variantele de 80,115 și 150 transportator elecoidal este livrata separat.

Variantele 14, 20,30,40,50 la cerere pot fi librate cu silozul și transportator elicoidal separat.

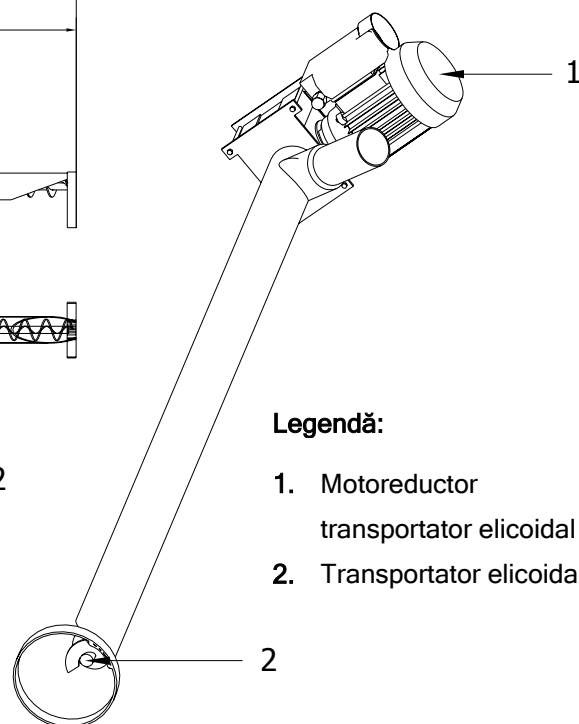
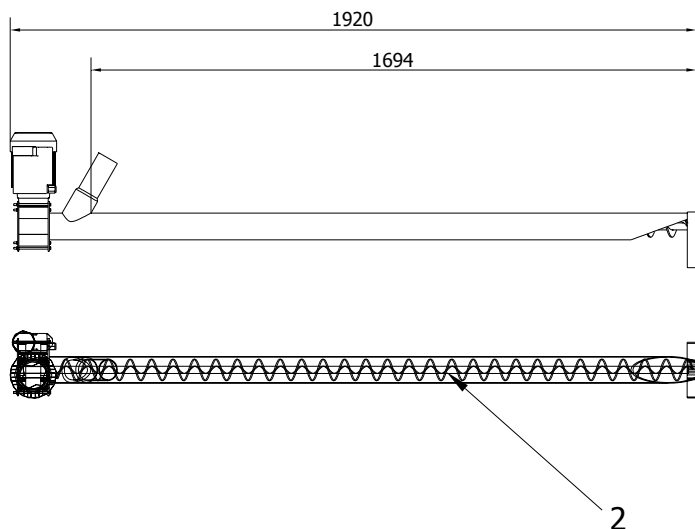

Legendă:

1. Motoreductor transportator elicoidal
2. Transportator elicoidal

Este oportun ca la prima aprindere a cazanului să fie pornit direct transportatorul elicoidal (MENIU LOAD) în scopul de a-l umple la capacitate cu combustibil și de a regulariza fluxul acestuia, optimizând astfel funcționarea cazanului.

3.3. Rezervor (cod.CON0600) GRA80RO, GRA115RO, GRA150RO

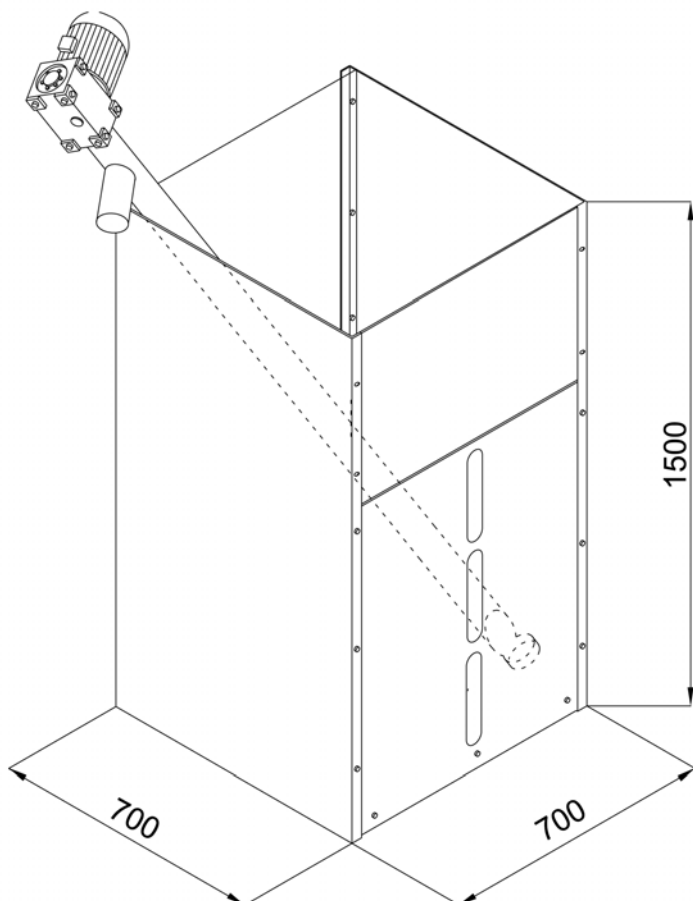

ATENȚIE

Pentru buna funcționare a transportator elicoidal se recomandă menținerea acesteia într-o poziție înclinată pe cât posibil.

3.4. Arzător pe peleți

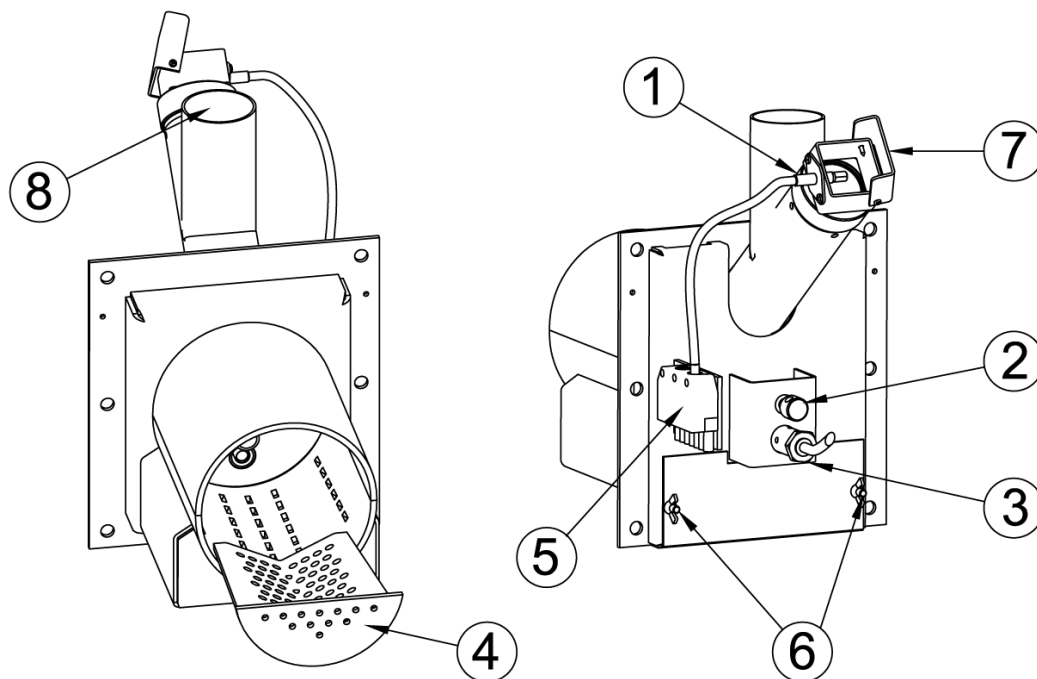

ATENȚIE:
Capacul geamului 7 in faza de aprindere și de stingere trebuie sa rămână obligatoriu închis.

Legendă:

1	Fotocelulă	5	Priză electrică de legătură tablou electronic
2	Aer secundar.	6	Aer primar.
3	Rezistență (Bujie de aprindere)	7	Vizor de supraveghere
4	Grilă găurită inox	8	Întrare peleți

3.5. Zona de schimb

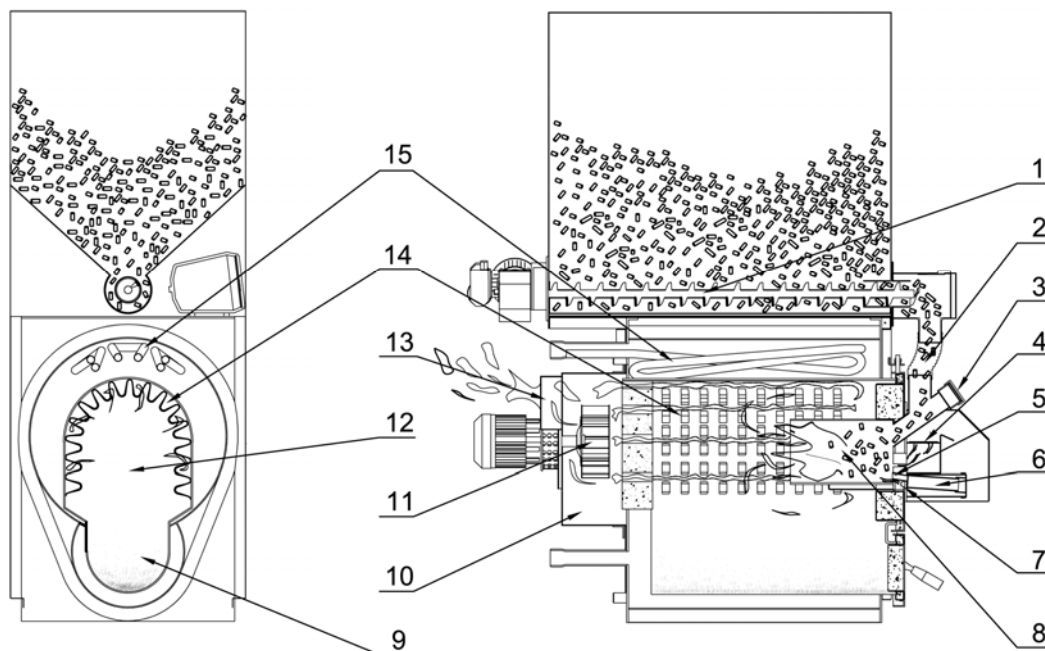

Legendă:

1	Transportator elicoidal siloz	9	Depozit pentru cenușă
2	Alimentare combustibil granular	10	Camera fum
3	Vizor control flacără	11	Ventilator
4	Aer secundar	12	Focar cu schimbător anticondens
5	Aprinzător	13	leșire fum
6	Lăcașul rezistenței electrice	14	Schimbător anticondens
7	Aer primar	15	Schimbător de siguranță
8	Gura arzătorului		

3.6. Colectorul de fum și ventilatorul

Gazele de ardere, după ce au cedat energie apei, sunt adunate în colectorul de fum aflat în spatele cazanului. În colectorul de fum se află ventilatorul cu doua turatii, în poziție orizontală, alcătuit din motor electric și rotor. Ventilatorul este ușor de întreținut, fiind fixat cu piulițe - fluture.

3.7. Tecile pentru sonde

În partea superioară a cazanului, lângă racordul de tur (A1), au fost aplicate două manșoane (A5-A7) de ½ ” având următoarele funcții :

- locaș pentru teaca din cupru care va conține sondele termostatelor panoului de comandă;
- locaș pentru o eventuală a doua teacă din cupru (neinclusă) sau alt senzor de temperatură (supapă de descărcare termică).

3.8. Pompa de recirculare

În scopul reducerii la minim a posibilității de formare a condensului în cazan este necesară instalarea unei pompe de recirculare. Pompa de recirculare trebuie racordată hidraulic între racordul de tur (A1, pag. 7) și racordul de retur (A2, pag. 7), cu direcția fluxului de la tur spre retur (de la A1 spre A2, pag. 7). Ca accesoriu se poate furniza un set de pompă de recirculare, alcătuit din pompă, tuburi și racorduri.

Pentru corecta funcționare a cazanului este obligatorie instalarea pompei de recirculare

ABSENȚA POMPEI DE RECIRCULARE DUCE LA PIERDEREA GARANȚIEI.

3.9. Apă de alimentare

De importanță fundamentală pentru buna funcționare și siguranța instalației de încălzire este cunoașterea caracteristicilor chimico-fizice ale apei folosite pentru a umple circuitul de încălzire și a celei de completare. Problema principală cauzată de utilizarea apelor cu grad înalt de duritate - este depunerea de calcar pe suprafețele de schimb termic. Cum bine se știe, concentrațiile foarte mari de carbonați de calciu și de magneziu (calcar), prin încălzire, precipită, formând o crustă stratificată. Această crustă calcaroasă, din cauza redusei conductivități termice, încetinește schimbul termic, provocând supraîncălziri localizate ce slăbesc structurile metalice, care în timp se pot fisura, perfora etc. Este indicată - în acest sens - tratarea apei, în următoarele cazuri:

- duritate mare a apei de completare (peste 20° franceze)
- instalații de mare capacitate (foarte extinse)
- completări masive cauzate de pierderi
- reumpleri frecvente datorită lucrărilor de întreținere a instalației.

3.10. Izolația

Izolarea cazanului GRANOLA se efectuează cu ajutorul unui strat din vată minerală cu grosimea de 60 mm, poziționată în contact cu corpul cazanului, iar acesta, la rândul său, este protejat de mantaua externă, realizată din panouri din tablă vopsite cu pulberi epoxidice.

4. INSTALAREA

Cazanul GRANOLA nu diferă de un cazan normal cu combustibil solid; nu există, așadar, norme de instalare deosebite în afara dispozițiilor normelor în vigoare. Camera de instalare va trebui să fie ventilată, prin intermediul unor orificii de dimensiuni corespunzătoare. Pentru a înlesni curățarea cazanului, în fața acestuia va trebui lăsat un spațiu liber nu mai mic decât lungimea cazanului și va trebui să se verifice ca ușile să se poată deschide la 90° fără obstacole.

Cazanul poate fi poziționat direct pe podea, întrucât este dotat cu cadru autoportant. Totuși, în cazul unor locuri foarte umede, este de preferat să se poziționeze sub cazan un piedestal din ciment. După terminarea instalării, cazanul va trebui să fie în poziție perfect orizontală și perfect stabil, pentru a reduce eventualele vibrații și zgomote.

4.1. Poziționarea în spațiul destinat

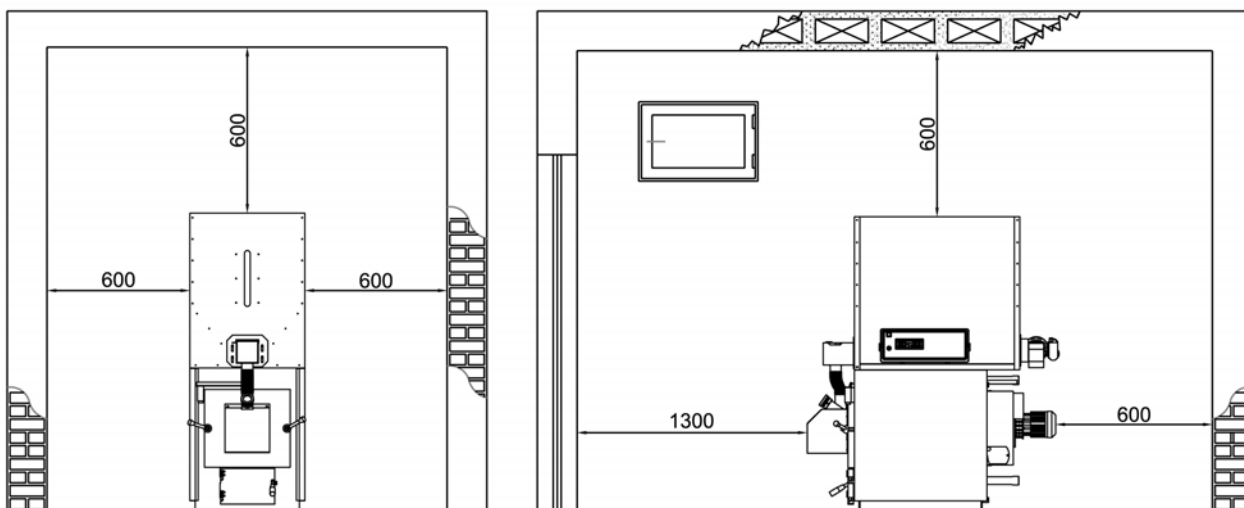

Cazanele GRANOLA se instalează în încăperi ce corespund normelor în materie în vigoare (în acest scop, contactați un proiectant autorizat). În schema de mai jos sunt marcate distanțele minime care permit o ușoară întreținere a cazanului.

4.2. Vasul de expansiune al instalației

În baza normei în vigoare în Italia, cazanele pe combustibili solizi cu încărcare manuală trebuie instalate în instalații dotate de vas de expansiune de tip „deschis”. În cazul în care încărcarea este automată este permisă instalația cu vas închis.

4.3. Coșul de fum

Coșul de fum are o importanță fundamentală pentru buna funcționare a cazanului; de aceea, este necesar ca acesta să fie impermeabil și bine izolat. Coșurile vechi sau noi, fabricate fără respectarea specificațiilor indicate, vor putea fi recuperate prin introducerea unui tub în coș. Aceasta înseamnă că va trebui introdus un tub metalic în interiorul coșului existent și umplut cu material izolant adecvat spațiului dintre tubul metalic și coș. Coșurile realizate din blocuri prefabricate vor trebui să aibă racorduri perfect etanșe pentru a evita murdărirea pereților de către condens.

Pentru realizarea coșurilor noi, trebuie prezentat un proiect adecvat, conform dispozițiilor normativelor în vigoare.

În orice caz, coșul trebuie să prezinte un tiraj bun, de cel puțin 2 mm C.A. Coșurile cu tiraj insuficient vor cauza stingerea cazanului cu lemne în intervalele de pauză. Dimpotrivă, un coș cu un tiraj natural prea ridicat va cauza atât fenomene de inerție termică cât și consumuri ridicate de lemne.

Se recomandă întotdeauna instalarea unui regulator de tiraj pentru a menține constantă depresiunea coșului, și aceasta pentru a evita eventualele creșteri neprevăzute de putere.

În ogni caso il camino deve presentare un buon tiraggio, quantificabile in almeno 2 mm C.A. di depressione alla base a freddo. Camini con tiraggi insufficienti provocheranno lo spegnimento della caldaia a legna nei periodi di sosta e formazione di catrame e condensa nel percorso d'aria in ingresso. Al contrario, un camino con un tiraggio naturale troppo elevato provocherà fenomeni d'inerzia termica nonché elevati consumi di legna.

5. PANOUL DE COMANDĂ SY400 (cod. PEL0100DUO)

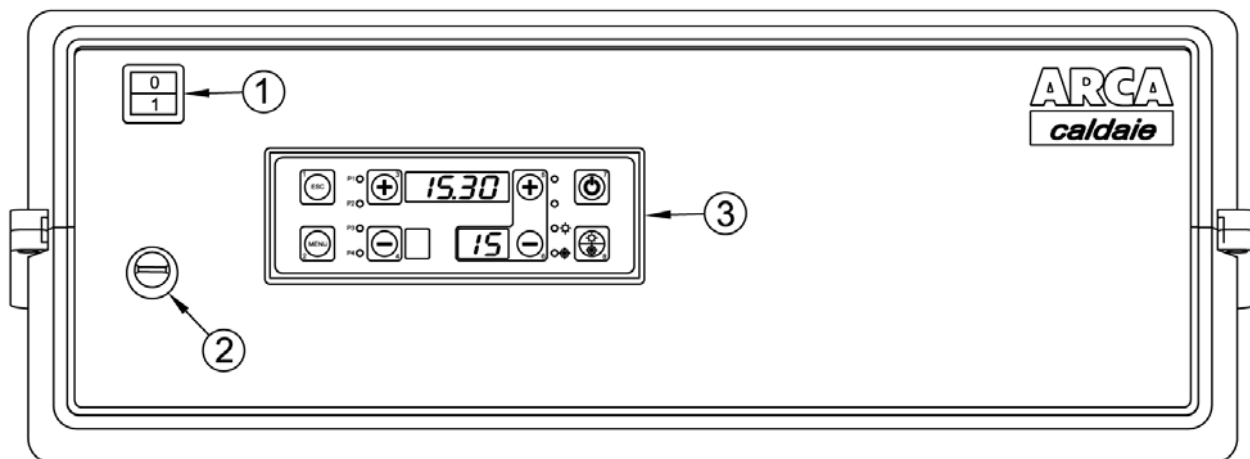

Legendă:

1. Intrerupătorul general
2. Termostat de siguranță
3. Tastatură display

5.1. Display

În figura de mai jos este reprodusă imaginea panoului de comandă cu legenda fiecărui component component :

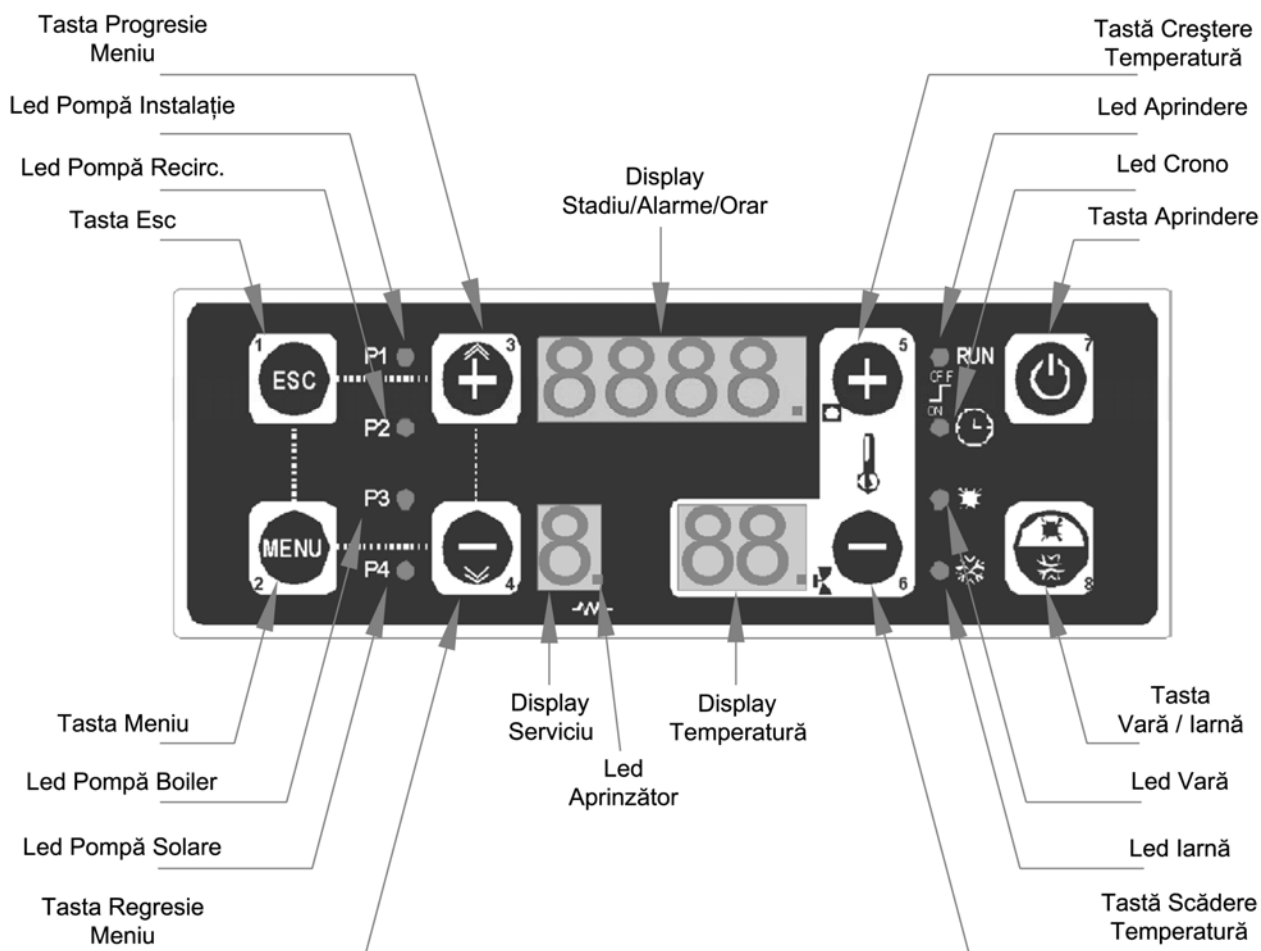

5.2. Placa electronică (în interiorul tabloului de comandă)

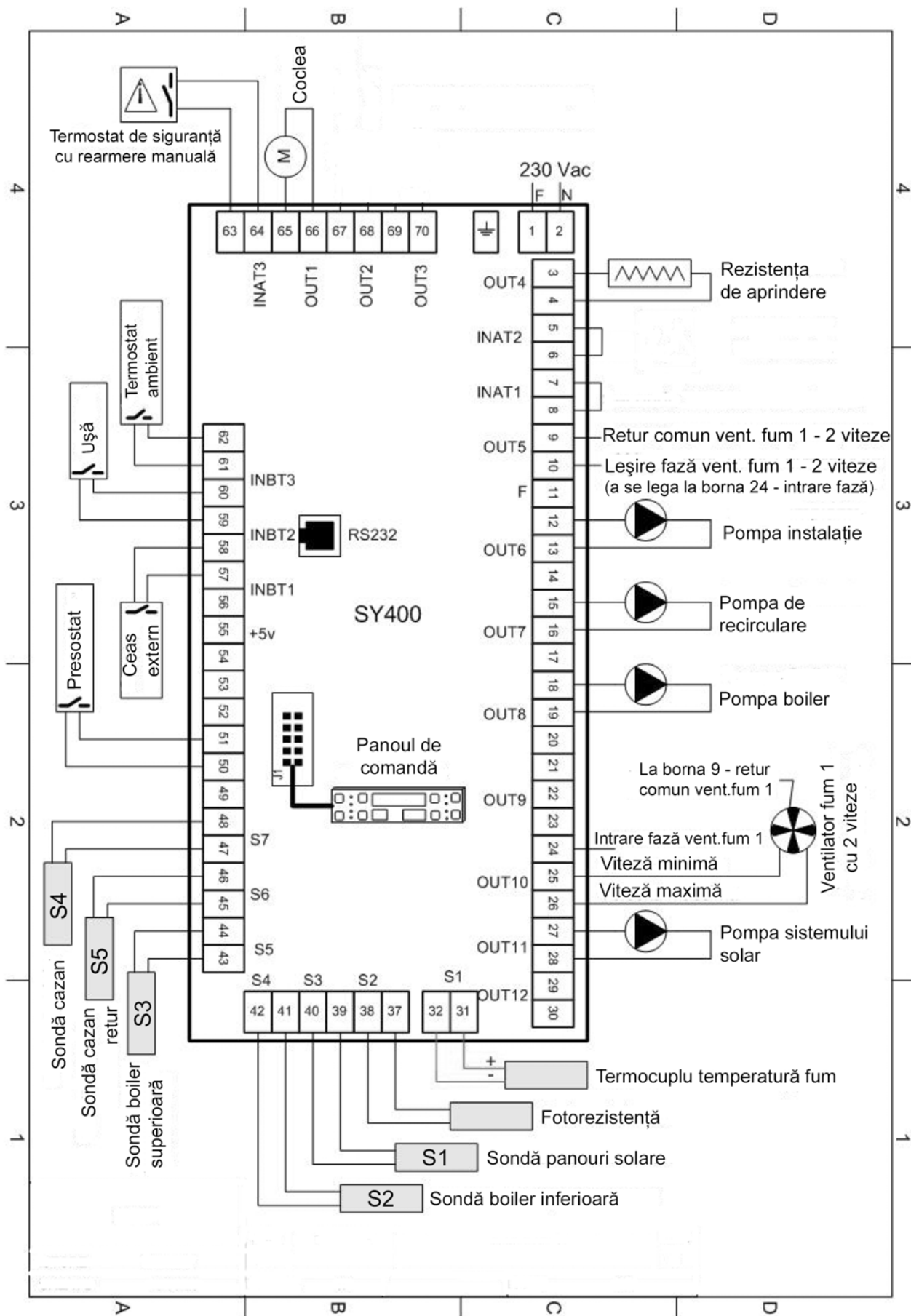

5.3. Conectarea sondelor

Pentru o corectă funcționare a cazanului este necesară verificarea poziționării sondelor de control al temperaturii apei și corectă amplasare a părții sensibile a termostatului de siguranță.

Placa are deja precablata sonda de tur S4 cu un cablu de lungime de 3 mt (bornele 47,48 pag.15), sonda de retur S5 cu un cablu de lungime de 3 mt (bornele 45,46 pag.15) și termostatul de siguranță (bornele 63,64 pag.16).

Trebuie poziționate după cum se arată în imaginea de mai jos:

CONTACT A5

Introduceți sonda de tur S4
și elementul sensibil al
termostatului de siguranță

CONTACT A8

Introduceți sonda de retur S5

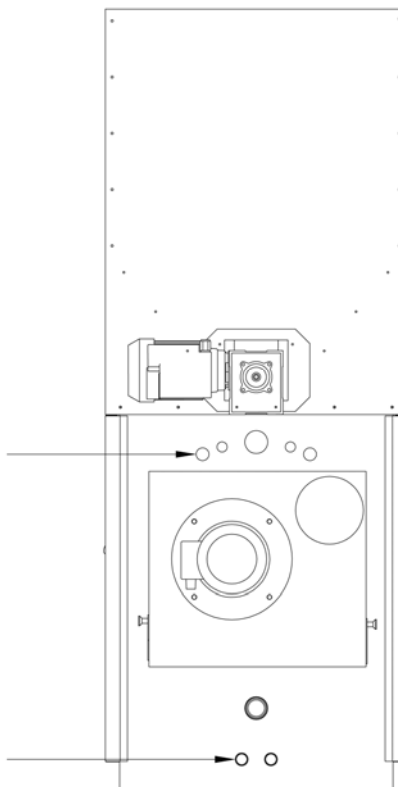

5.4. Conectarea sondă fum

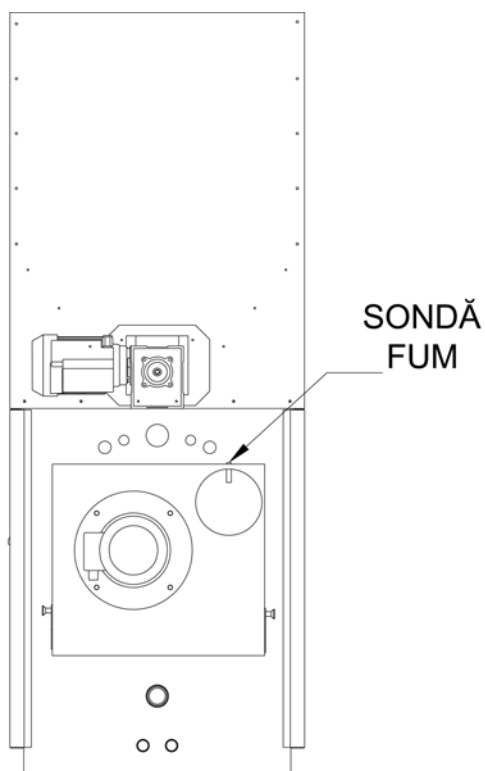

Sondă de fum este deja cablată pe placa electronică la bornele 31 - 32 cum arătat în figura la pag. 15.

Trebuie poziționată pe partea din spate a cazanului: pe lângă ieșirea fumului se află teaca prevăzută în acest scop.

5.5. Conexiunile electrice la regletă cu borne

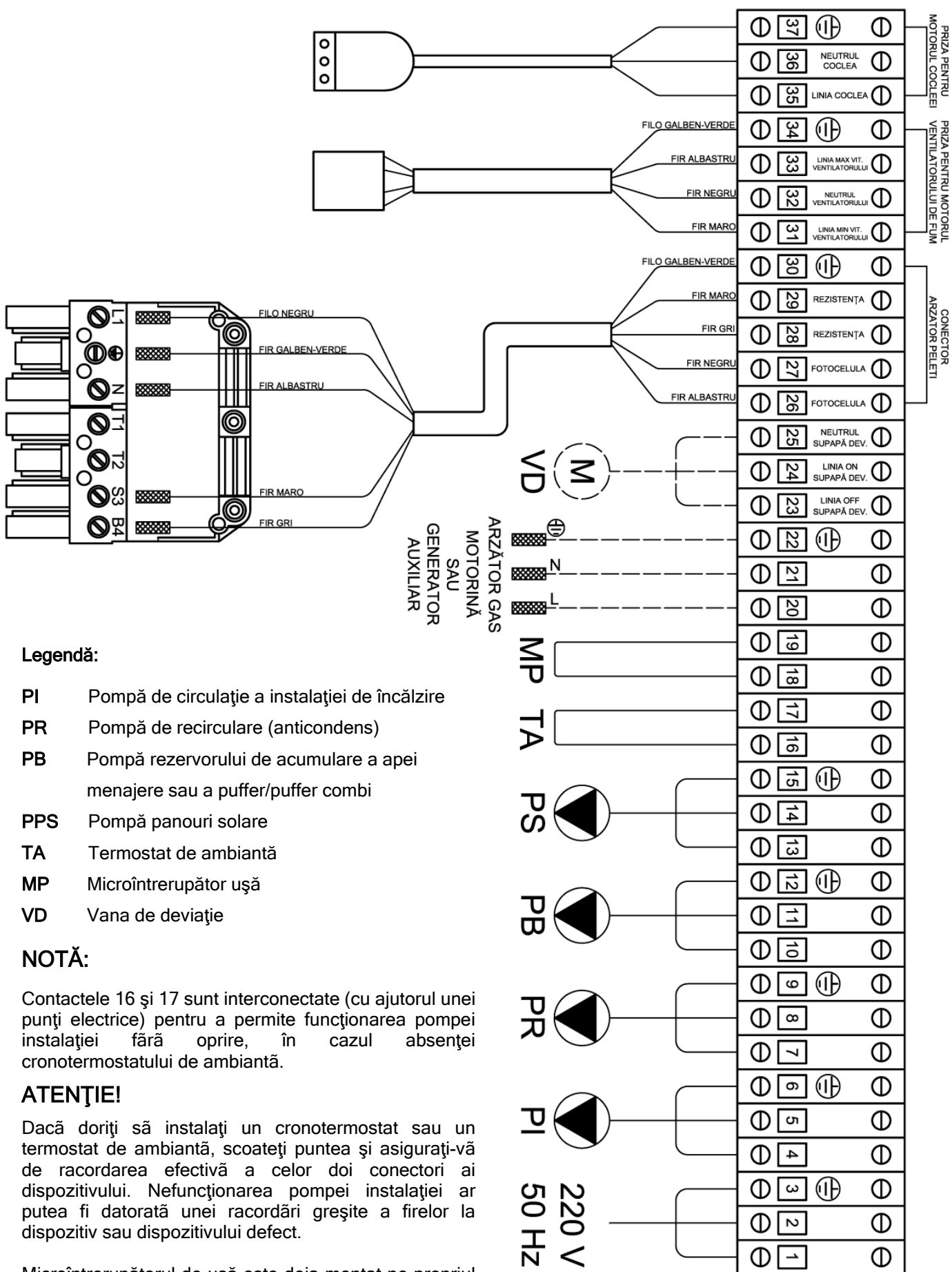

Legendă:

- PI Pompă de circulație a instalației de încălzire
- PR Pompă de recirculare (anticondens)
- PB Pompă rezervorului de acumulare a apei menajere sau a puffer/puffer combi
- PPS Pompă panouri solare
- TA Termostat de ambientă
- MP Microîntrerupător ușă
- VD Vana de deviație

NOTĂ:

Contactele 16 și 17 sunt interconectate (cu ajutorul unei punți electrice) pentru a permite funcționarea pompei instalației fără oprire, în cazul absenței cronotermostatului de ambientă.

ATENȚIE!

Dacă doriți să instalați un cronotermostat sau un termostat de ambientă, scoateți puntea și asigurați-vă de racordarea efectivă a celor doi conectori ai dispozitivului. Nefuncționarea pompei instalației ar putea fi datorată unei racordări greșite a firelor la dispozitiv sau dispozitivului defect.

Microîntrerupătorul de ușă este deja montat pe propriul suport; aveți doar de legat cele doua fire la bornele 18 și 19.

6. PORNIRE SI FUNCȚIONARE

Înainte de a proceda la pornirea cazanului trebuie verificat ca:

- Sistemul de încălzire să fie plin cu apă și fără bule de aer
- Eventualele supape de oprire să fie deschise și pompele de circulație să nu fie blocate și în plus:

- Înainte de a trece la orice operație de întreținere, este obligatoriu să scoateți cazanul de sub tensiune și să așteptați ca acesta să fie la temperatura ambiantă.
- Nu goliți niciodată apa din instalație decât din motive absolut imperative.
- Verificați periodic integritatea dispozitivului și/sau a conductei de fum.
- Nu curățați cazanul cu substanțe inflamabile (benzină, alcool, solvenți etc.)

Atenție: pentru modelele cu recipient separat, unde combustibilul este alimentat prin cădere liberă, în faza de primă aprindere transportatorul elicoidal trebuie să fie încărcat cu combustibil în totalitate.

6.1. Cazanul în stand by

Când centrala este oprită ventilatorul este oprit și pe display în partea superioară se citește ora. În partea inferioară dreapta a display-ului se citește întotdeauna temperatura de pe tur.

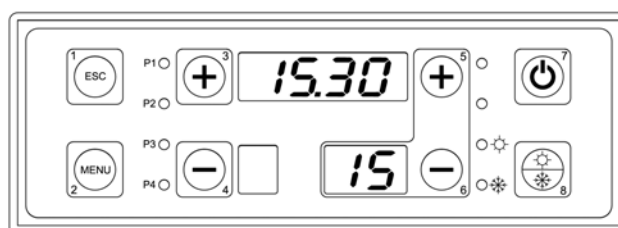

6.2. Aprindere cazan

Țineți apăsată tasta n.7 timp de circa 5 secunde pentru a porni ciclul de aprindere.

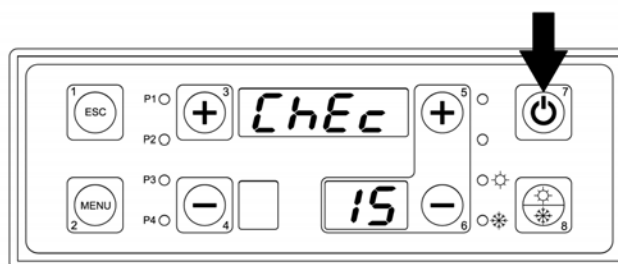

În momentul în care pornește ciclul de aprindere în partea superioară a display-ului apare scris "CHECK" și ventilatorul pornește la viteza maximă pentru a efectua o curățire inițială a grilei arzătorului de pelet. Această fază durează 2 minute.

Trecute cele 2 minute, în partea superioară a display-ului apare scris "ACC"

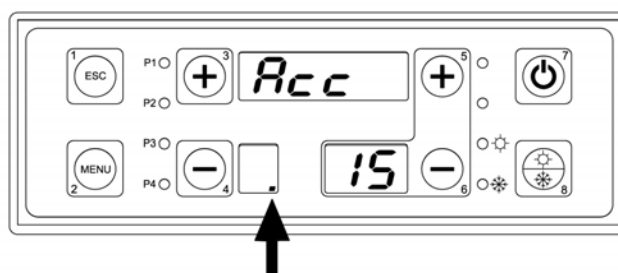

Aceasta este faza de preîncălzire a rezistenței de aprindere indicată de un punct în partea inferioară a display-ului. Are o durată de 2 minute și ventilatorul trece la viteza minimă.

Odata terminată faza de preîncălzire placa electronică acționează motorul șneclui pentru a alimenta arzătorul cu o "preîncărcare" de pelet pentru aprinderea flăcării. Pe timpul alimentării electrice a șneclui în partea din stânga a display-ului apare o mișcare în sens orar.

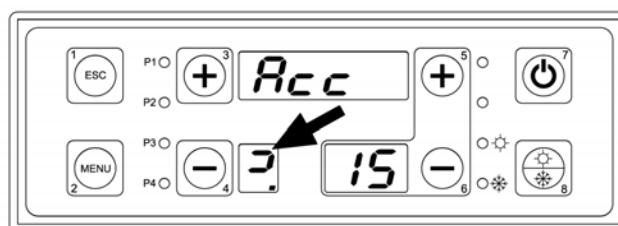

Această fază are o durată variabilă, în funcție de diversii tipi de peleți existenți în comerț se vor putea înregistra aprinderi mai mult sau mai puțin rapide (durata maximă setată pentru fiecare tentativă este de 10 minute).

6.3. Stabilizarea flăcării

Odată efectuată aprinderea centrala trece în stadiul de stabilizare a flăcării (durata fixă de 3 minute) și în partea superioară a displayului apare scris "STB"

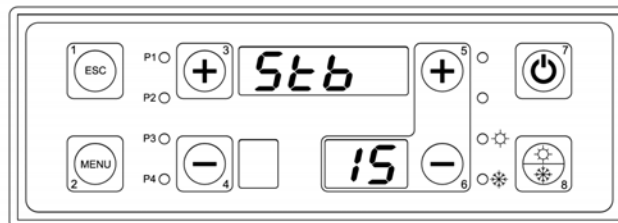

În această fază rezistența s-a stins, ventilatorul funcționează la maxima viteză și motorul șnecului începe să funcționeze pentru a alimenta arzătorul cu peleți în baza setărilor din placa electronică.

6.4. Funcționare normală

Terminată faza de stabilizare se intră în faza de putere normală și în partea superioară a displayului va apărea scris "NOR" care indică stadiul de putere normală a cazanului; în acest stadiu ventilatorul funcționează la viteza maximă.

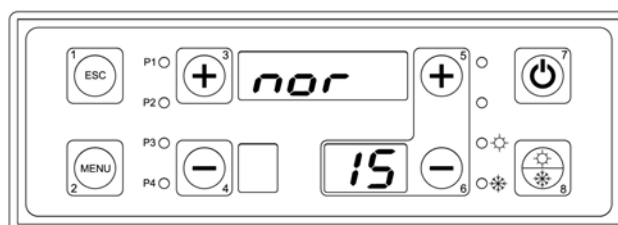

6.5. Setarea temperaturii cazanului

Pentru a seta temperatura de lucru a cazanului acționați pulsantii n. 5 și n.6. În partea inferioară a displayului va fi indicată temperatura selecționată.

ATENȚIE: alegerea temperaturii de lucru se poate face într-un interval de valoare minimă și maximă, dar nu se poate coborâ sub 65°C și nu se poate urca peste 80°C.

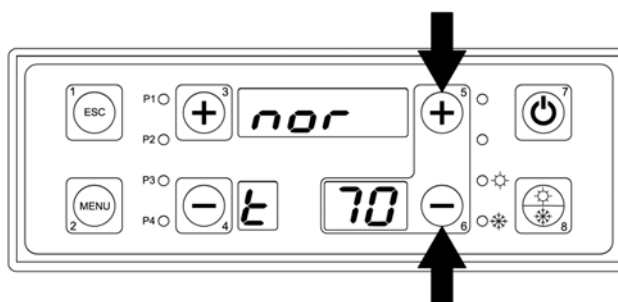

6.6. Modularea

La atingerea temperaturii setate, mai exact 5° sub temperatura de lucru setată +n partea superioară a displayului apare scris "MOD" indicând stadiul de modulare; În acest stadiu ventilatorul funcționează la viteza minimă. Acest mesaj poate apărea și atunci când cazanul intră în modulare din cauza unei excesive temperaturi a fumului (setată ca și maximă la 190°C).

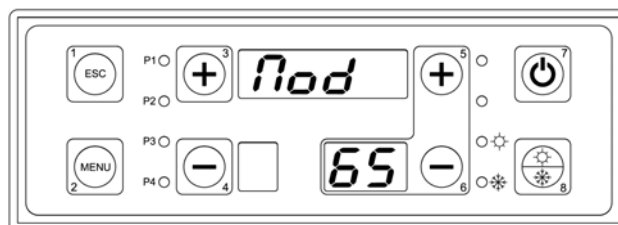

6.7. Menținerea

Odată atinsă temperatura setată, în partea superioară a displayului va apărea scris "MAN" indicând stadiul de menținere a temperaturii; în acest stadiu cazanul pornește ciclul de stingere a flăcării oprind motorul șnecului. Odată ce temperatura fumului coboară sub 120 °C și luminozitatea flăcării coboară sub valoarea 15 ventilatorul face un cliclu de postventilare și apoi se oprește. Dacă temperatura coboară cu 5°C sub valoarea setată cazanul va intra în stadiul de aprindere.

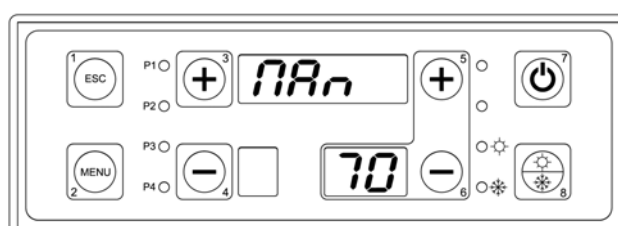

6.8. Oprire totală

Cazanul poate fi oprit definitiv în orice moment apăsând tasta n. 7 timp de 5 secunde. În acest mod chiar dacă temperatura de pe turcoboară cazanul rămâne oprit.

Și faza de oprire totală așteaptă ca temperatura fumului să coboare sub 120 °C și luminozitatea flăcării să coboare sub valoarea 15 și așteaptă ca ventilatorul să facă un ciclu de post ventilare cu durată de 2 minute pentru ca apoi să se stingă definitiv.

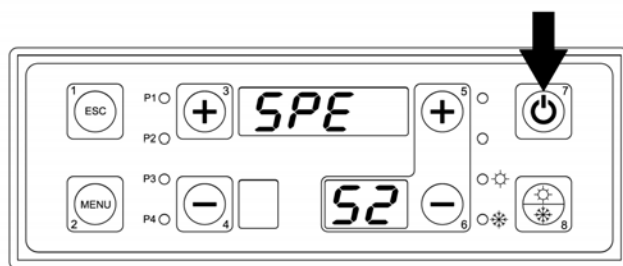

ATENȚIE: pentru a opri cazanul acționați exclusiv tasta n. 7 și nu întrerupeți niciodată curentul de la întrerupătorul general verde al panoului electronic.

7. MENIUL UTILIZATOR

Puteți fi accesat apăsând tasta meniu (nr. 2) pe panoul frontal.

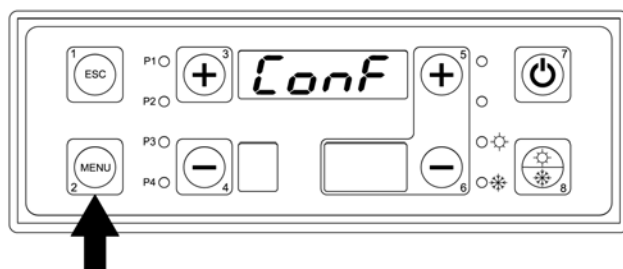

Procedura de acces la meniu și la submeniurile acestuia:

- Intrați în meniul utilizator apăsând tasta **MENU** (nr.2)
- Odată intrați, pe display-ul superior cu 4 cifre vor apărea numele diverselor submeniuri
- Pentru parcurgerea submeniurilor înainte și înapoi apăsați tastele progresie meniu (nr. 3) sau regresie meniu (nr. 4)
- Pentru a intra într-un submeniu apăsați tasta **MENU** (nr.2)
- Pentru a ieși dintr-un submeniu și a reveni la precedentul, apăsați tasta **ESC** (nr.1)
- Ieșirea din interiorul meniului se poate face manual, apăsând tasta **ESC** (nr.1) când ne aflăm în lista principală a acestuia sau automat, după 40 de secunde fără apăsarea vreunei taste.
- În cele ce urmează este ilustrată lista tuturor submeniurilor din meniul utilizatorului și funcțiile lor.

Lista meniu și submeniu utilizator:

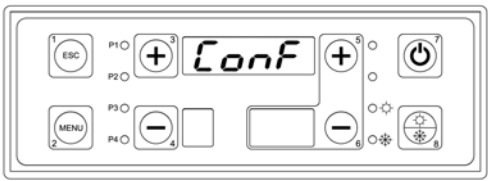
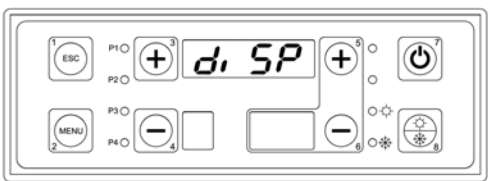
NR. CRT.	MENIU UTILIZATOR	DESCRIERE
1		CONFIGURARE INSTALAȚIE HIDRAULICĂ
2		DISPLAY (vizualizare citiri sonde)

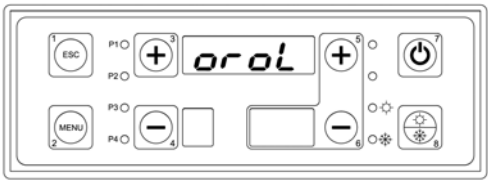
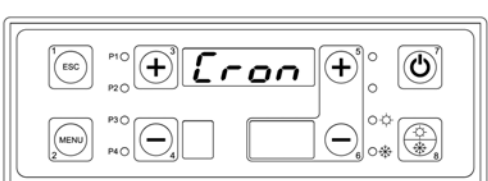
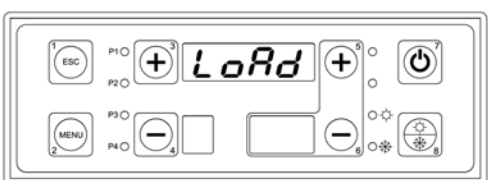
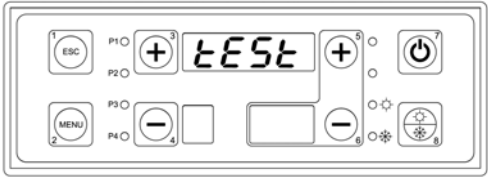
3		CEAS
4		PROGRAM DE PORNIRE A CAZANULUI PRIN INTERMEDIUL CRONOTERMOSTATULUI
5		ACTIVARE MANUALĂ TRANSPORTATORUL ELICOIDAL
6		TEST

7.1. Meniul de declarare a tipului de instalație hidraulică (declararea sondelor)

În funcție de tipul instalației hidraulice conectat la cazan este necesară declararea sondelor de temperatură pentru gestionarea electrică a pompelor.

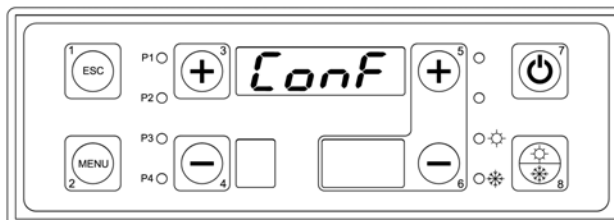

CUM SE PROCEDEAZĂ:

- 1) Apăsați tasta **MENU'**.
- 2) În partea superioară a displayului apare scris **CONF**.
- 3) Apăsați tasta **MENU'**.

4) În partea inferioară a displayului se vede parametrul de modificat, în timp ce în partea superioară este valoarea acestuia - care este setat din fabrica pe 0000.

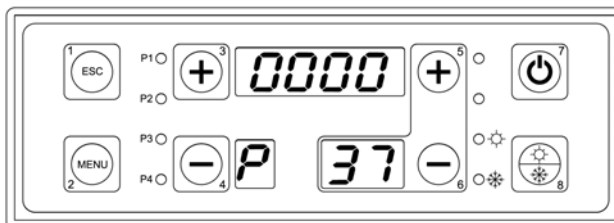

- 5) Apăsați tasta **MENU'**.
- 6) Valoarea 0000 pâlpâie și cu tasta **n°3** o modificăm în funcție de valorile din tabelul de mai jos.
- 7) Odată setată valoarea apăsați din nou **MENU'** pentru a confirma modificarea.
- 8) Apăsați tasta **ESC** pentru a ieși sau așteptați 40 de secunde pentru a ieși automat din meniu.

Tabelul următor indică valorile de utilizat pentru declararea sondelor în funcție de tipul instalației hidraulice folosite:

Configurare Instalație [P37]	Descriere	Sonde apă utilizate	Circulatori utilizați
0000 P 37	Încălzire de bază	Sondă tur cazan S4 Sondă retur cazan S5	Pompă instalație (PI) Pompă anticondens (PR)
0001 P 37	Încălzire + acumulare apă menajeră	Sondă tur cazan S4 Sondă retur cazan S5 Sonda rezervorul de acumulare apă menajeră S3	Pompă instalație (PI) Pompă anticondens (PR) Pompă boiler sanitar (PB)
0002 P 37	Încălzire + puffer/puffer combi	Sondă tur cazan S4 Sondă retur cazan S5 Sondă puffer partea de sus S3 Sondă puffer partea de jos S2	Pompă instalație (PI) Pompă anticondens (PR) Pompă puffer (PB)
0003 P 37	Încălzire + acumulare apă menajeră + panouri solare	Sondă tur cazan S4 Sondă retur cazan S5 Sonda rezervorul de acumulare apă menajeră partea de sus S3 Sonda rezervorul de acumulare partea de jos S2 Sondă panouri solare S1	Pompă instalație (PI) Pompă anticondens (PR) Pompă boiler sanitar (PB) Pompă panouri solare (PS)
0004 P 37	Încălzire + puffer + panouri solare	Sondă tur cazan S4 Sondă retur cazan S5 Sondă puffer partea de sus S3 Sondă puffer partea de jos S2 Sondă panouri solare S1	Pompă instalație (PI) Pompă anticondens (PR) Pompă puffer (PB) Pompă panouri solare (PS)

7.2. Meniul display (citirea sondelor)

Meniul display permite vizualizarea valorilor sondelor declarate citite de catre placa electronică.

În partea superioară a displayului este indicată valoarea sondei selecționate.

În partea inferioară a displayului este indicat codul identificativ al sondei.

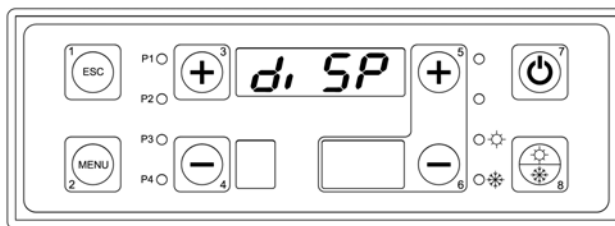

CUM SE PROCEDEAZĂ:





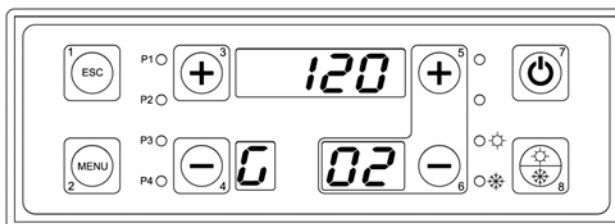







- 1) Apăsați tasta **MENU**'.
- 2) Apăsați tasta **n°3** de mai multe ori, până când în partea superioară a displayului nu apare scris **DISP**.
- 3) Apăsați tasta **MENU**'.





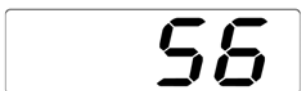



4) În partea inferioară displayul indică parametrul de modificat în timp ce în partea superioară se vede valoarea acestuia.



- 5) Parcurgeți parametri cu tastele **n° 3** și **n° 4**.

6) Apăsați tasta **ESC** pentru a ieși sau așteptați 40 de secunde pentru ieșirea automată din meniu. Tabelul de mai jos prezintă toate siglele ce pot fi vizualizate în funcție de setarea făcută:

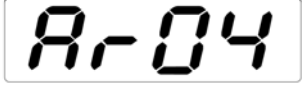
NR. CRT.	DISPLAY	DESCRIERE
1	 	LUMINOSITATEA FLĂCĂRII (mereu vizibilă)
2	 	TEMPERATURA FUMULUI EXPRIMATĂ ÎN °C (mereu vizibilă)
3	 	TEMPERATURA APEI DE TUR EXPRIMATĂ ÎN °C (mereu vizibilă)
4	 	TEMPERATURA APEI DE RETUR EXPRIMATĂ ÎN °C (mereu vizibilă)
5	 	TEMPERATURĂ BOILER/PUFFER PARTEA DE SUS EXPRIMATĂ ÎN °C (vizibil doar dacă declarat)
6	 	TEMPERATURĂ BOILER/PUFFER PARTEA DE JOS EXPRIMATĂ ÎN °C (vizibil doar dacă declarat)

7	 	TEMPERATURA PANOURILOR SOLARE EXPRIMATĂ ÎN °C (vizibil doar dacă declarat)
8	 	DIFERENȚIAL DE TEMPERATURĂ ÎNTRE APA DE TUR ȘI CEA DE RETUR EXPRIMAT ÎN °C (vizibil mereu)
9	 	DIFERENȚIAL DE TEMPERATURĂ ÎNTRE PANOURILE SOLARE ȘI CEA A PĂRȚII DE JOS A REZERVORULUI APĂ MENAJERĂ/PUFFER EXPRIMATĂ ÎN °C (vizibil doar dacă declarat)
10	 	VERSIUNE PROGRAM PLACĂ ELECTRONICĂ (vizibil mereu)

7.3. Meniul ceas

Meniul ceas permite modificarea orei și a zilei săptămânii.

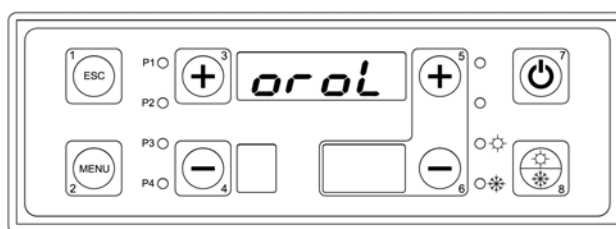

CUM SE PROCEDEAZĂ:

- 1) Apăsați tasta **MENU**'.
- 2) Apăsați tasta **n°3** de mai multe ori până când în partea superioară a displayului nu apare scris **OROL**.
- 3) Apăsați tasta **MENU**'.

4) În partea inferioară a displayului se vede ziua săptămânii iar în partea superioară ora și minutele.

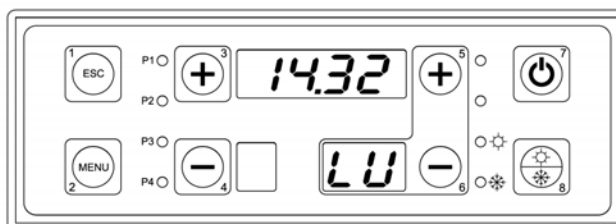

- 5) Apăsați tasta **MENU**' (valoarea orei începe să pâlpâie).
- 6) Cu tastele **n°3** și **n°4** modificați ora.

- 7) Apăsați tasta **MENU'**(valoarea minutelor va începe sa pâlpâie).
- 8) Cu tastele **n°3** și **n°4** modificați minutele.
- 9) Apăsați tasta **MENU'** (valoarea zilei va începe sa pâlpâie).
- 10) Cu tastele **n°3** și **n°4** modificați ziua.
- 11) Apăsați tasta **MENU'**.
- 12) Apăsați tasta **ESC** pentru a ieși sau așteptați 40 de secunde pentru a ieși automat din meniu.

7.4. Meniul de programare a cronotermostatului

Meniul cronotermostat permite setarea unui program orar pentru pornirea și oprirea automată a cazanului.

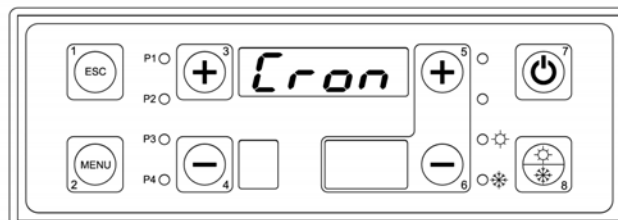

Setarea cronotermostatului prevede tipuri diverse de programare în funcție de diversele necesități ale utilizatorului.

Programările disponibile sunt:

Pornire și oprire manuală* prin intermediul tastei 7.	
_____	<input type="checkbox"/> <input type="checkbox"/>
Programare zilnică .	
_____	<input type="checkbox"/> <input type="checkbox"/>
Programare săptămânală .	
_____	<input type="checkbox"/> <input type="checkbox"/>
Programare sfârșit de săptămână .	
_____	<input type="checkbox"/> <input type="checkbox"/>

* setare predefinită : cea manuală.

CUM SE FACE ALEGEREA TIPULUI DE PROGRAM:

- 1) Apăsați tasta **MENU'**.
- 2) Apăsați tasta **n°3** de mai multe ori până când pe display apare scris: **CRON**.
- 3) Apăsați tasta **MENU'**.

4) Apare scris **PROG**.

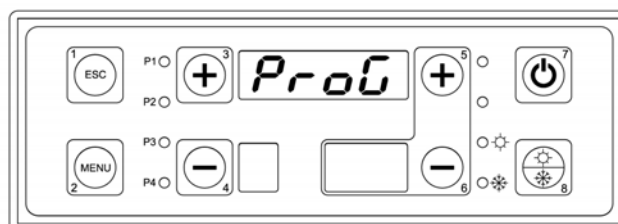

- 5) Apăsați tasta **MENU'**.
- 6) Apare scris **MAN**.
- 7) Apăsați tasta **MENU'**.

PRG Gior SEtt F. SE



8) Cu tastele n°3 și n°4 modificați tipul de program

9) Apăsați tasta MENU' pentru a confirma.

CUM SE SETEAZĂ PROGRAMUL ZILNIC:

Programul ZILNIC permite efectuarea intervalelor de pornire și de oprire ale cazanului pentru fiecare zi a săptămânii. Pentru fiecare zi sunt disponibile 3 fașe orare de programare (fiecare compusă dintr-un orar de ON și un orar de OFF).

În partea superioară a displayului se vor vizualiza 4 liniuțe dacă programarea nu este făcută sau se vizualizează orariile de ON și de OFF dacă programarea a fost făcută.

Pentru orariile de funcționare este aprins ledul ON în timp ce pentru orariile de oprire este aprins ledul OFF.

1) Apăsați tasta MENU'.

2) Apăsați tasta n°3 de mai multe ori până când în partea superioară a displayului va apărea scris CRON.

3) Apăsați tasta MENU'.

4) Apare scris PROG.

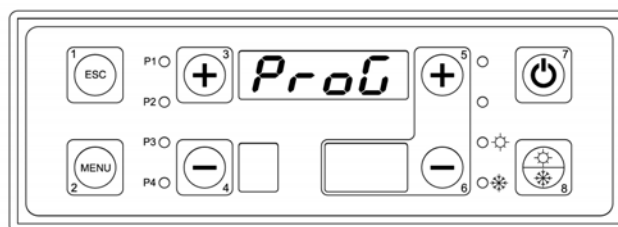

5) Apăsați tasta n°3 de mai multe ori până veți găsi scris GIOR.

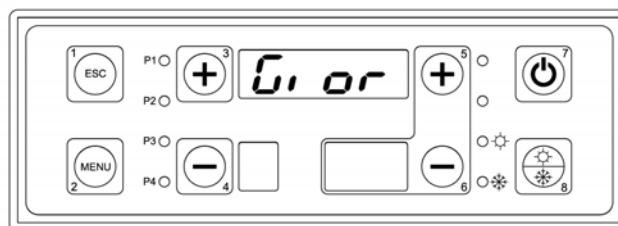

6) Apăsați tasta MENU'.

7) În partea superioară a displayului vor apărea 4 liniuțe, în partea din stânga jos: numarul programului (de la 1 la 3), în partea din dreapta jos : ziua aleasă (de luni - duminică) și se aprinde ledul ON.

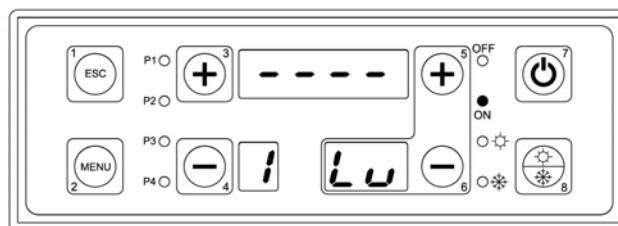

8) Se alege intervalul orar și se elimină liniuțele ținând apăsată tasta n°7 timp de 5 secunde. Setare orarul de ON.

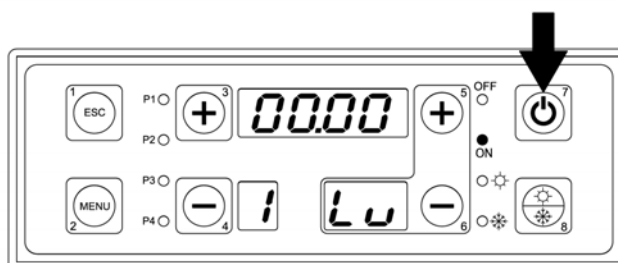

9) Apăsați tasta MENU'.

10) Modificați ora cu ajutorul tastelor n°3 și n°4.

11) Confirmați ținând apăsată tasta MENU'.

12) Modificați minutele cu ajutorul tastelor n°3 și n°4.

13) Confirmați ținând apăsată tasta MENU'.

14) Repetați operațiunile de mai sus pentru a seta orarul de OFF.

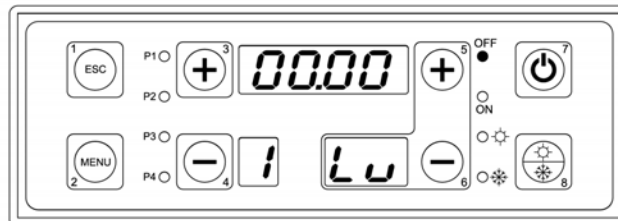

15) Apăsati tasta n°3 pentru a seta al doilea program sau pentru a selecta orarul din ziua a doua, a treia, etc.

CUM SE SETEAZĂ PROGRAMUL SĂPTĂMÂNAL:

Programul SAPTĂMÂNAL permite programarea intervalelor de pornire și de aprindere ale cazanului aceleași pentru toate zilele săptămânii. Sunt disponibile 3 fașe orare pentru programare (fiecare compusă de un orar de ON și un orar de OFF).

În partea superioară a displayului se vizualizează 4 liniuțe dacă programarea nu este activă sau vizualizează orele de ON și de OFF dacă programarea este activă.

Pentru orarele de ON este aprins ledul ON în timp ce pentru orarele de OFF este aprins ledul OFF.

1) Apăsati tasta MENU'.

2) Apăsati tasta n.°3 de mai multe ori până când în partea sup. a displayului nu apășiți scris CRON.

3) Apăsati tasta MENU'.

4) Apare scris PROG.

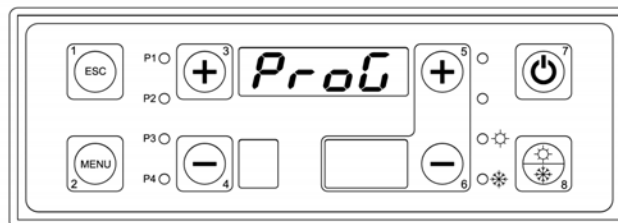

5) Apăsati tasta n°3 de mai multe ori până când în partea sup. a displayului nu gășiți scris SETT.

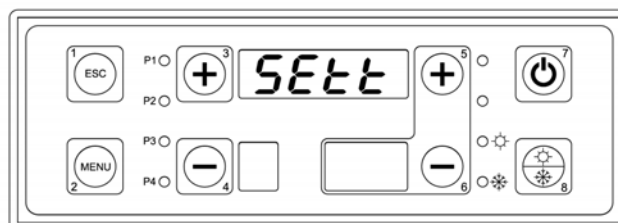

6) Apăsati tasta MENU'.

7) În partea sup. a displayului vor apărea 4 liniuțe, în partea inf. stângă a displayului numărul programului (de la 1 la 3), în partea inf. dreaptă a displayului literele LD indică zilele de luni până duminică. Se aprinde ledul ON.

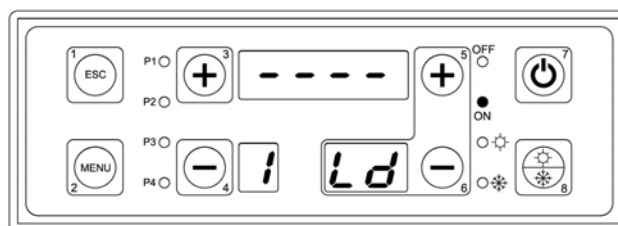

8) Definiți fașa orară și eliminați liniuțele ținând apăsată tasta n.7 timp de 5 secunde. Setare orarul de ON care va fi același în fiecare zi, de luni până duminică.

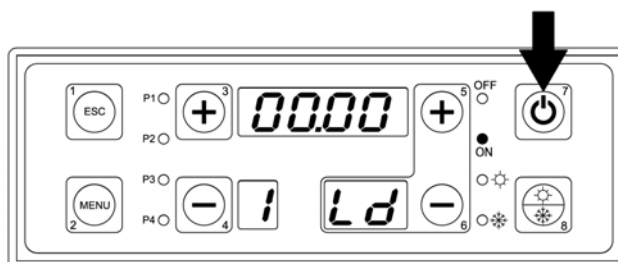

9) Apăsati tasta MENU'.

- 10) Modificați ora cu tastele n°3 și n°4.
- 11) Confirmați ținând apăsată tasta MENU'.
- 12) Modificați minutele cu ajutorul tastelor n°3 și n°4.
- 13) Confirmați apăsând tasta MENU'.

14) Refaceți aceleași operațiuni de mai sus pentru a seta orarul de OFF.

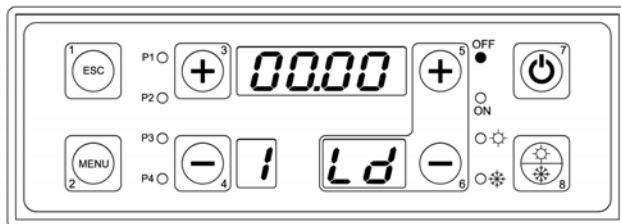

15) Apăsați tasta n°3 pentru a seta al doilea program sau apăsați tasta ESC pentru a ieși.

CUM SE SETEAZĂ PROGRAMUL DE SFÂRȘIT DE SĂPTĂMÂNĂ:

Programul SFÂRȘIT DE SĂPTĂMÂNĂ permite programarea intervalelor de aprindere și de stingere a cazanului aceleași pentru toate zilele de luni până vineri și aceeași programare pentru zilele de sâmbătă și duminică. Sunt disponibile 3 fașe orare de programare (fiecare compusă dintr-un orar de ON și un orar de OFF.)

În partea sup. a displayului se vizualizează 4 liniuțe dacă programarea nu este făcută sau se vizualizează orele de ON și de OFF dacă programarea este făcută.

Pentru orariile de ON este aprins ledul ON în timp ce pentru orariile de OFF este aprins ledul OFF.

- 1) Apăsați tasta MENU'.
- 2) Apăsați tasta n°3 de mai multe ori până când în partea sup. a displayului apare scris CRON.
- 3) Apăsați tasta MENU'.

4) Apare scris PROG.

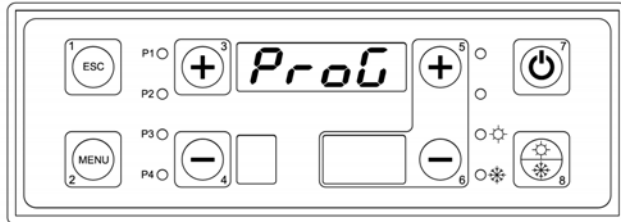

5) Apăsați tasta n°3 de mai multe ori până când în partea sup. a displayului apare scris FISE.

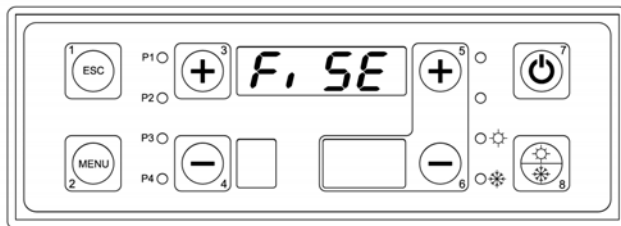

6) Apăsați tasta MENU'.

7) În partea sup. a displayului apar 4 liniuțe, în partea stânga jos pe display apare numărul programului (de la 1 la 3), în partea din dreapta jos apare scris LU indicând zilele de luni până vineri. Se aprinde ledul ON.

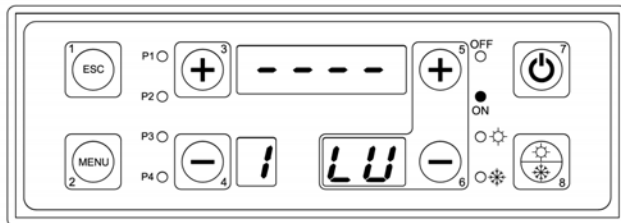

8) Setați intervalul orar și eliminați liniuțele apăsând tasta n°7 timp de 5 secunde.
 Definiți orarul de **ON** care va fi același pentru toate zilele de luni până vineri.

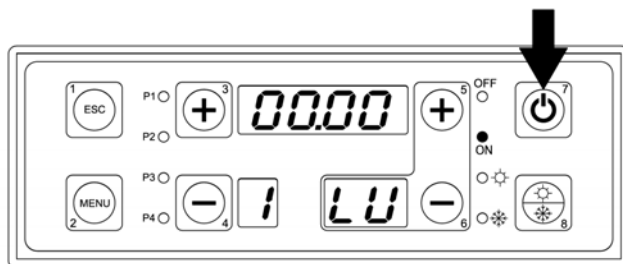

9) Apăsați tasta **MENU**'.

10) Modificați ora folosind tastele n°3 și n°4.

11) Confirmați apăsând tasta **MENU**'.

12) Modificați minutele cu tastele n°3 și n°4.

13) Confirmați apăsând tasta **MENU**'.

14) Refaceți aceleași operațiuni de mai sus și pentru a seta orarul de **OFF**.

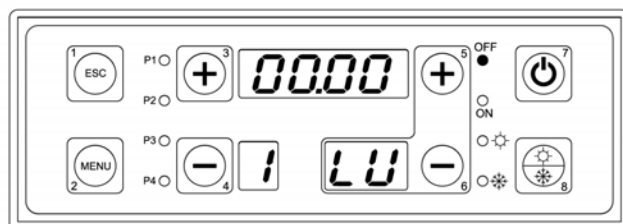

15) Apăsați tasta n°3 pentru a seta cel de -al doilea program sau selecționați a doua față orară de programare pentru zilele de sâmbătă și duminică.

16) În partea sup. a displayului apar 4 liniuțe, în partea stânga jos pe display apare numărul programului (de la 1 la 3), în partea din dreapta jos apare scris SD indicând zilele de sâmbătă și duminică.
 Se aprinde ledul **ON**.

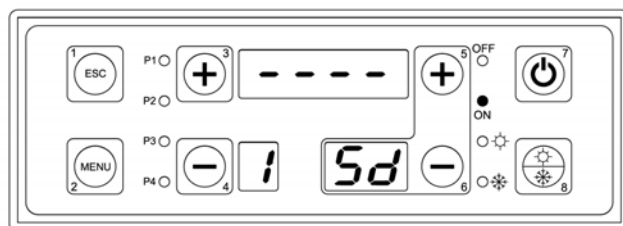

17) Setați fașa orară și eliminați liniuțele apăsând tasta n°7 timp de 5 secunde.
 Setați orarul de **ON** care va fi același pentru zilele de sâmbătă și duminică.

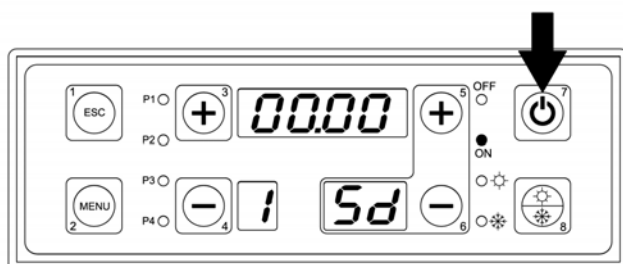

18) Apăsați tasta **MENU**'.

19) Modificați ora cu ajutorul tastelor n°3 și n°4.

20) Confirmați apăsând tasta **MENU**'.

21) Modificați minutele cu ajutorul tastelor n°3 și n°4.

22) Confirmați apăsând tasta **MENU**'.

23) Refaceți operațiunile de mai sus pentru a seta și orarul de **OFF**.

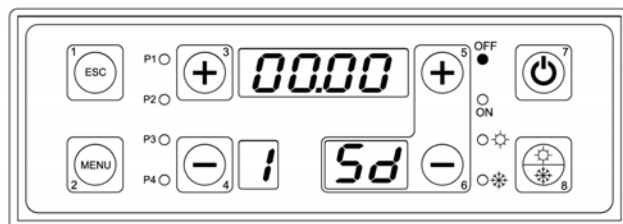

24) Apăsați tasta n°3 pentru a seta al doilea program sau tasta **ESC** per uscare.

7.5. Meniul de încărcare manuală a șnecului

Permite ca în faza de OPRIT sa se realizeze o încărcare manuală a șnecului în așa fel încât să se umple complet tubul în care este introdus șnecul.

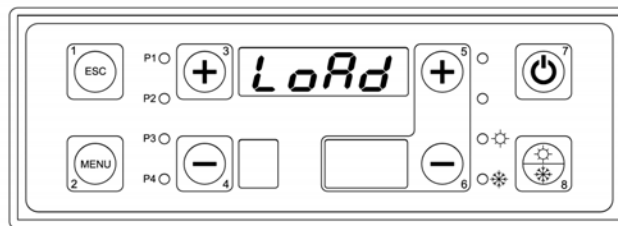

CUM SE PROCEDEAZĂ:

- 1) Apăsați tasta **MENU'**.
- 2) Apăsați tasta **n°3** de mai multe ori până când în partea sup. a displayului nu vedeți scris: **LOAD**.
- 3) Apăsați tasta **MENU'**.

- 4) În partea superioară a displayului pâlpâie **OFF**.

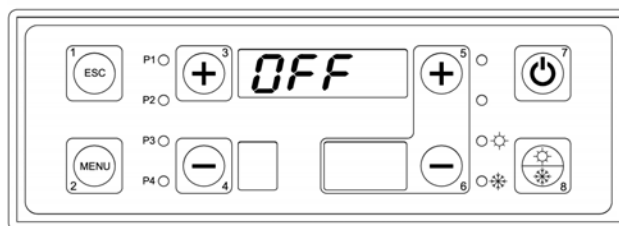

- 5) Apăsați tasta **n°3** sau **n°4** pentru ca șnecul să intre în faza de **ON**. Dacă nu se apasă tasta **ESC** după 40 de secunde șnecul intră în **OFF** în mod automat.

7.6. Meniul test

Acest meniu permite testarea fiecărei ieșiri care pleacă din placă (deci a sarcinii electrice asociate acestora) cu centrala în stadiul OPRIT.

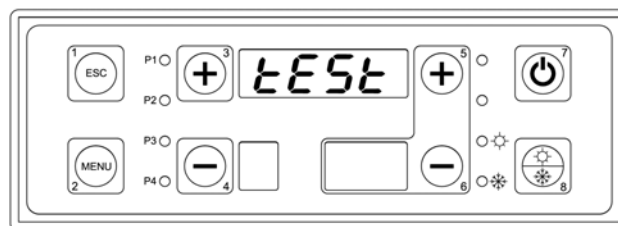

CUM SE PROCEDEAZĂ:

- 1) Asigurați-va ca, cazanul este oprit.
- 2) Apăsați tasta **MENU'**.
- 3) Apăsați tasta **n°3** de mai multe ori până când în partea superioară a displayului nu apare scris **TEST**.
- 4) Apăsați tasta **MENU'**.

- 5) În partea sup. a displayului apare parametrul de testat **FUM1**.

FUM1 este ventilatorul cazanului.

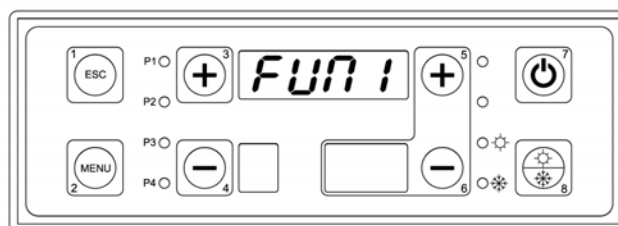

- 6) Apăsați tasta **MENU'**(în partea de sus a displayului apare 0000 pâlpâind).
- 7) Cu ajutorul tastelor **n°3** și **n°4** modificați valoarea ca și în schema următoare:
 - o 0000 ventilator în OFF.
 - o 0001 ventilator la viteza minimă.
 - o 0099 ventilator la viteza maximă.

- 8) Apăsați tasta **ESC**.

- 9) Apăsați tasta **n°3**.

10) În partea sup. a displayului se evidențiază parametrul de testat **FUM2**.

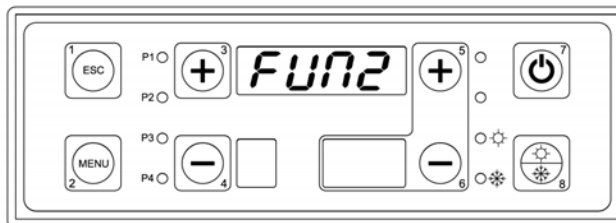

* Parametrul **FUM2** nu este utilizat de către nici una din aplicații, deci evitați testarea.

11) Apăsăți tasta n°3.

12) În partea sup. a displayului se evidențiază parametrul de testat **COCL**.

COCL este motorul șnecului pentru alimentarea cu peleți.

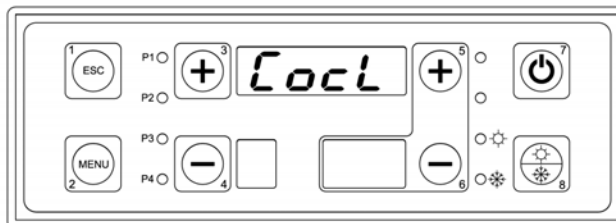

* Parametrul **COCL** trebuie testat doar dacă este prevăzută utilizarea șnecului, mai exact doar în cazul cazanelor de tip DUO TECH, DUO MATIC sau GRANOLA AUTOMATĂ / MANUALĂ.

13) Apăsăți tasta n°3.

14) În partea sup. a displayului se evidențiază parametrul de testat **CAND**.

CAND este rezistența pentru aprinderea peletilor.

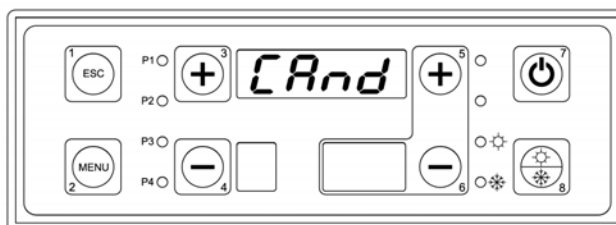

* Parametrul **CAND** trebuie testat doar dacă este prevăzută utilizarea rezistenței, mai exact la caldăile de tipul DUO TECH, DUO MATIC sau GRANOLA AUTOMATĂ.

15) Apăsăți tasta n°3.

16) În partea sup- a displayului se evidențiază parametrul de testat **POMP**.

POMP este pompa instalației (PI).

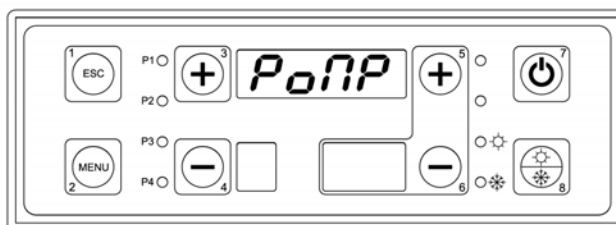

17) Apăsăți tasta **MENU'**(în partea sup. a displayului apare **OFF** pâlpâind).

18) Cu ajutorul tastelor n°3 și n°4 modificați valoarea în **ON** și verificați ieșirea pompa instalație (PI) la pozițiile

4 - 5 - 6 ale regletei.

19) Apăsăți tasta **ESC**.

20) Apăsăți tasta n°3.

21) În partea sup. a displayului se evidențiază parametrul de testat **RICI**.

RICI este pompa de recirculare sau anticondens (PR).

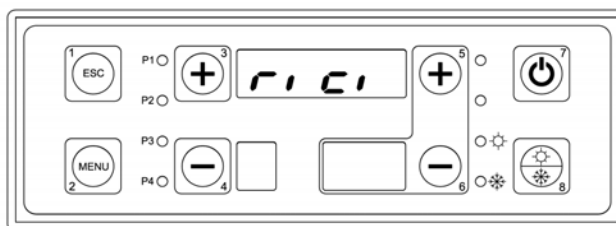

22) Apăsăți tasta **MENU'**(în partea superioară a displayului apare **OFF** pâlpâind).

23) Cu tastele n°3 și n°4 modificați valoarea în **ON** și verificați ieșirea înspre pompa de recirculare (PR) la pozițiile 7 - 8 - 9 la regletă.

24) Apăsăți tasta **ESC**.

25) Apăsați tasta n°3.

26) În partea sup.a displayului se evidențiază parametrul de testat **BOIL**.
BOIL este pompa de boiler (**PB**).

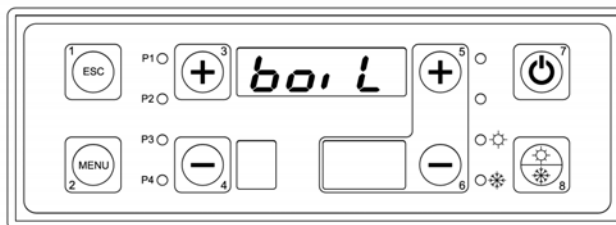

27) Apăsați tasta **MENU'**(în partea sup. a displayului va apărea scris **OFF** pâlpâind).

28) Cu ajutorul tastelor n°3 și n°4 modificați valoarea în **ON** și verificați ieșirea înspre pompa bolier poziția 10 - 11 - 12 de la regleta.

29) Apăsați tasta **ESC**.

30) Apăsați tasta n°3.

31) În partea sup. a displayului apare parametrul de testat **SOLA**.
SOLA este pompa panourilor solare (**PS**).

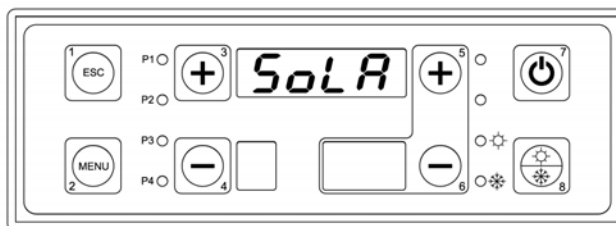

32) Apăsați tasta **MENU'**(în partea sup. a displayului va apărea scris **OFF** pâlpâind)

33) Cu ajutorul tastelor n°3 și n°4 modificați valoarea în **ON** și verificați ieșirea înspre pompa panourilor solare (PS)

poziția 13 - 14 - 15 de la regleta.

34) Apăsați tasta **ESC**.

35) Apăsați tasta n°3.

36) În partea sup.a displayului se evidențiază parametrul de testat **VALV**.
VALV este vana deviatoare (**VD**).

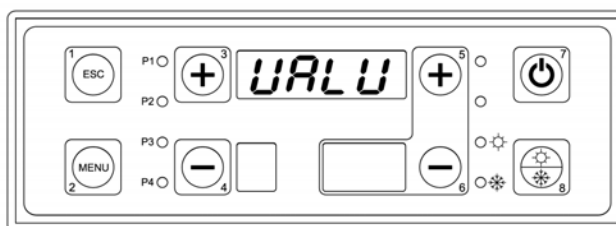

37) Apăsați tasta **MENU'**(în partea sup. a displayului va apărea scris **OFF** pâlpâind)

38) Cu ajutorul tastelor n°3 și n°4 modificați valoarea în **ON** și verificați ieșirea înspre vana deviatoare (**VD**) la pozițiile 23 - 24 - 25 ai regletei.

* **Parametrul VALV** este de testat doar acolo unde este prevăzuta folosirea sa, mai exact la cazane de tip **ASPIRO - REGOVENT COMBI**.

39) Apăsați tasta **ESC**.

40) Apăsați tasta n°3.

41) În partea sup. a displayului se evidențiază parametrul de testat **BRUC**.
BRUC este arzătorul de gaz/motorină în cazul cazanelor combinate.

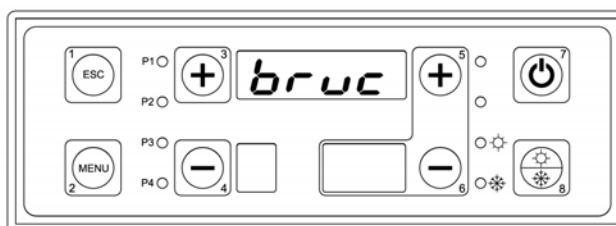

41) Apăsați tasta **MENU'**(în partea sup. a displayului va apărea scris **OFF** pâlpâind).

42) Cu ajutorul tastelor n°3 și n°4 modificați valoarea în **ON** și verificați ieșire înspre arzătorul de gaz/motorină la pozițiile 20 - 21 - 22 de la regletă.

* Parametrul **BRUC** este de testat doar dacă este prevăzută utilizarea lui, mai exact la cazane de tipul **ASPIRO - REGOVENT COMBI**.

43) Apăsăți tasta **ESC**.

7.7. Funcționare vară / iarnă

Această funcție a Termoregulatorului permite controlul diferențiat al apei în Cazan, pentru perioada Estivă și cea Invernală. Modul său de funcționare poate fi controlat de la panoul de comandă apăsând Tasta **Vară / Iarnă** (nr. 11) pentru 5 secunde.



POZIȚIE IARNĂ Pompa de circulare a instalației de încălzire PI este abilitată.



POSIZIONE ESTATE La pompa impianto PI non è abilitata al funzionamento. Sarà abilitata solo la pompa bollitore/puffer combi se configurata nel sistema.

8. SCHEME HIDRAULICE

Toate schemele hidraulice indicate în această documentație sunt doar orientative, astfel încât ele trebuie avizate de un birou tehnic de proiectare autorizat. Producătorul nu își asumă nici o răspundere pentru daune provocate bunurilor, persoanelor, animalelor, derivând dintr-o proiectare greșită a instalației. Pentru orice schemă care nu este indicată în mod explicit în prezenta documentație, contactați un birou tehnic de proiectare autorizat. Eventuala montare a unor instalații neautorizate sau ce nu sunt conforme cu cele indicate va conduce la anularea garanției.

Notă:

Pentru corecta funcționare a cazanului este obligatorie instalarea pompei de recirculare, pentru evitarea stratificărilor de temperatură în cazan.

Absența pompei de recirculare duce la pierderea garanției.

8.1. Scheme indicative pentru numai încălzire cu vas deschis

Instalația numai încălzire este compusă din următoarele părți:

1. **Sondă tur cazan (S4):** se află în teaca respectivă pe lângă racordul de tur al cazanului (racordul A6) și pe baza ei se pot citi toți parametrii de temperatură a apei pentru schimburile de stat ale cazanului și pentru abilitările la funcționarea pompelor.
2. **Sondă retur cazan (S5):** se află în teaca respectivă pe lângă racordul de retur al cazanului (racordul A7) și controlează funcționarea pompei de recirculare anticondens (PR).
3. **Pompă Instalație (PI):** este activată deasupra valorii **TH-POMPĂ-INSTALAȚIE[A01]**, dar va intra cu adevărat în funcțiune numai după consensul termostatului de ambientă. Rămâne în funcțiune continuativ, neluând în considerare termostatul de ambientă, în caz de alarmă antigel (temperatura apei de tur mai mică de valoarea **TH-CAZAN-ÎNG[A00]**) sau în caz de funcționare anti-inerție (temperatura apei de tur mai mare de valoarea **TH-CAZAN-SIGUR[A04]**).
4. **Pompă de Recirculare (PR):** este activată când temperatura depășește valoarea **TH-POMPĂ-RECIRCULARE[A14]**, dar va intra cu adevărat în funcțiune numai dacă temperatura apei de tur va fi mai mare decât cea de retur, cu un delta exprimat de valoarea parametrului **DIFERENȚIAL PENTRU RECIRCULARE[D00]** din meniul protejat. Rămâne în funcție continuativ, în caz de alarmă antigel (temperatura apei de tur mai mică de valoarea **TH-CAZAN-ÎNG[A00]**) sau în caz de funcționare anti-inerție (temperatura apei de tur mai mare de valoarea **TH-CAZAN-SIGUR[A04]**).

8.1.1. Schemă indicativă numai încălzire cu vas deschis

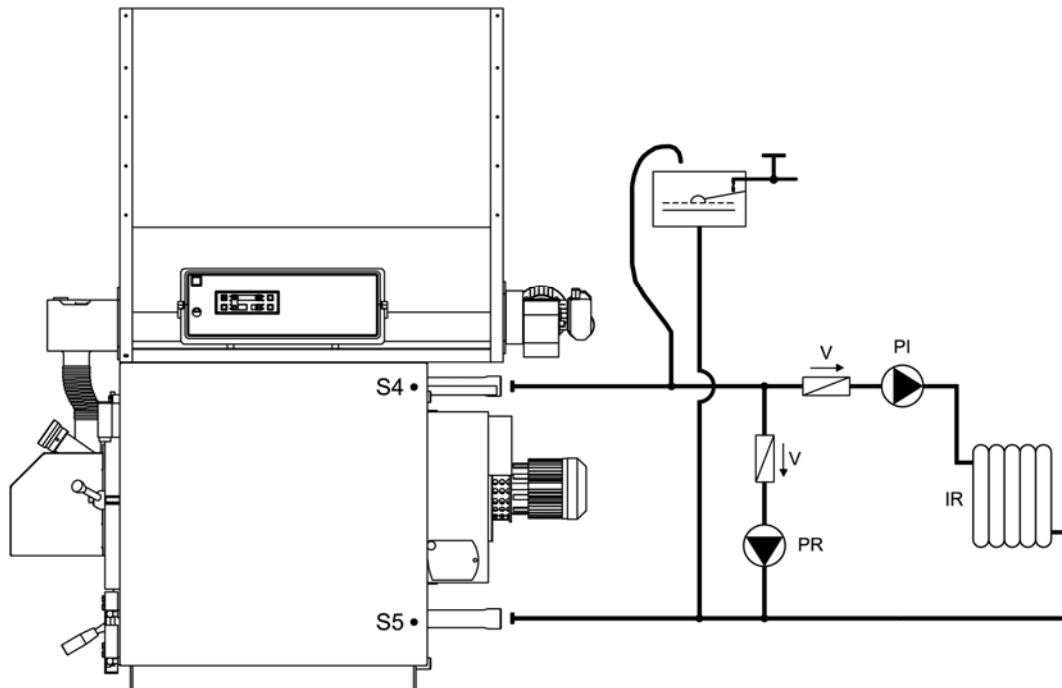

Legendă:

PI	Pompă instalație	V	Clapetă de sens
PR	Pompă de recirculare	S4	Sondă tur cazan
IR	Instalație de încălzire	S5	Sondă retur cazan

8.1.2. Schemă indicativă numai încălzire cu vas deschis și vana de amestec

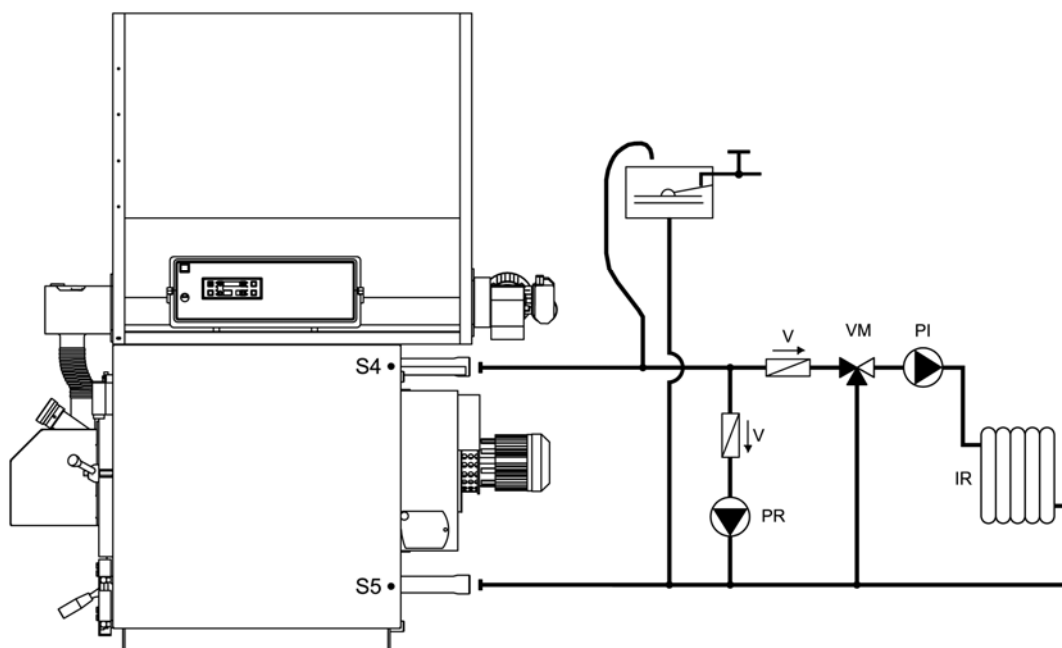

Legendă:

PI	Pompă instalație	V	Clapetă de sens
----	------------------	---	-----------------

PR	Pompă de recirculare	S4	Sondă tur cazan
IR	Instalație de încălzire	S5	Sondă retur cazan
VM	Supapă de amestec		

8.1.3. Schemă indicativă numai încălzire cu schimbător de căldură cu plăci

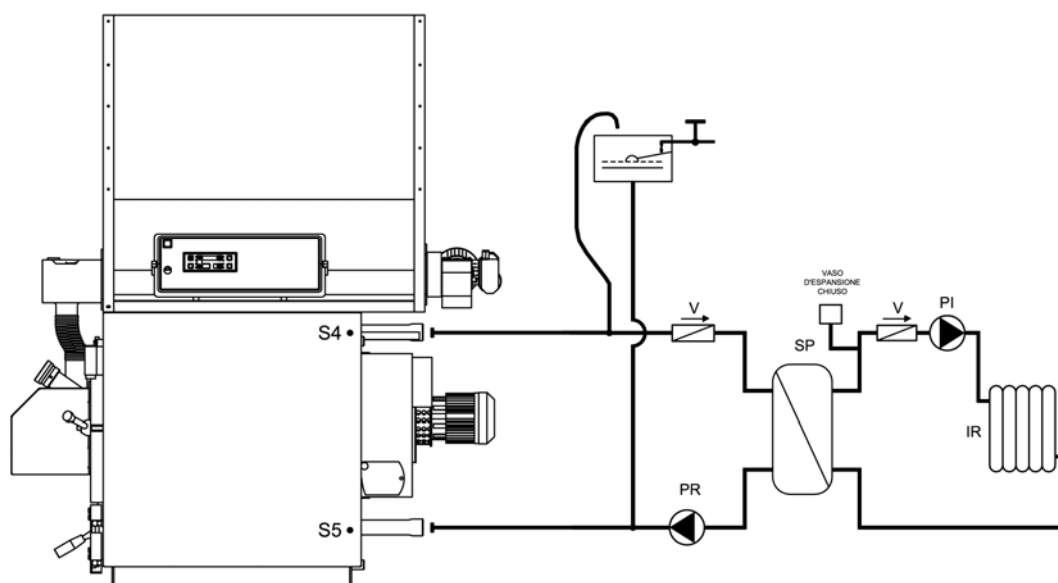

Legendă:

PI	Pompă instalație	V	Clapetă de sens
PR	Pompă de recirculare	S4	Sondă tur cazan
IR	Instalație de încălzire	S5	Sondă retur cazan
SP	Schimbător cu plăci		

8.2. Scheme indicative pentru instalația de încălzire cu rezervor de acumulare apă menajeră

Instalația încălzire cu rezervor de acumulare apă menajeră este compusă din următoarele părți:

- Sondă tur cazan (S4):** se află în teaca respectivă pe lângă racordul de tur al cazanului (racordul A6) și pe baza ei se pot citi toți parametrii de temperatură a apei pentru schimburile de stat ale cazanului și pentru abilitările la funcționarea pompelor.
- Sondă retur cazan (S5):** se află în teaca respectivă pe lângă racordul de retur al cazanului (racordul A7) și controlează funcționarea pompei de recirculare anticondens (PR).
- Sondă rezervor apă menajeră - partea de sus (S3):** se află în teaca de sus a rezervorului apei menajere și folosește la controlarea pompei circuitului de încălzire a apei menajere (PB).
- Sondă rezervor apă menajeră - partea de jos (S2):** se află în teaca de jos a rezervorului apei menajere și folosește la controlarea pompei circuitului de la panourile solare (PS).
- Sondă panourile solare (S1):** se află pe turul colectorului panourilor solare și folosește la controlarea pompei circuitului de la panourile solare (PS).
- Pompă Instalație (PI):** este activată deasupra valorii TH-POMPĂ-INSTALAȚIE[A01], dar va intra cu adevărat în funcțiune numai după consensul termostatului de ambientă. Rămâne în funcțiune continuativ, neluând în considerare termostatul de ambientă, în caz de alarmă antigel (temperatura apei de tur mai mică de valoarea TH-CAZAN-ÎNG[A00]) sau în caz de funcționare anti-inerție (temperatura apei de tur mai mare de valoarea TH-CAZAN-SIGUR[A04]).
- Pompă de Recirculare (PR):** este activată când temperatura depășește valoarea TH-POMPĂ-RECIRCULARE[A14], dar va intra cu adevărat în funcțiune numai dacă temperatura apei de tur va fi mai mare decât cea de retur, cu un delta exprimat de valoarea parametrului DIFERENȚIAL PENTRU RECIRCULARE[D00] din meniul protejat. Rămâne în funcție continuativ, în caz de alarmă antigel (temperatura apei de tur mai mică de valoarea TH-CAZAN-ÎNG[A00]) sau în caz de funcționare anti-inerție (temperatura apei de tur mai mare de valoarea TH-CAZAN-SIGUR[A04]).

8. **Pompă circuitului de încălzire a apei menajere (PB):** este activată deasupra valorii **TH-POMPA-BOILER[A15]**, dar va intra cu adevărat în funcțiune numai dacă temperatura din partea superioară a rezervorului apei menajere este sub valoarea **TH-BOILER-SANITAR[A32]**. Se oprește când temperatura apei atinge valoarea susnumitului parametru. Rămâne în funcție continuativ, neluând în considerare termostatul de ambianță, în caz de alarmă antigel (temperatura apei de tur mai mică decât valoarea **TH-CAZAN-ÎNG[A00]**) sau în caz de funcționare anti-inerție (temperatura apei de tur mai mare de valoarea **TH-CAZAN-SIGUR[A04]**).
9. **Pompă panourile solare (PS):** intră în funcțiune dacă temperatura apei din colectorul panourilor solare este mai mare decât cea din partea inferioară a rezervorului apei menajere, cu un delta exprimat de valoarea parametrului **DIFERENȚIAL PENTRU SOLARE[D16]** din meniul protejat. Dacă temperatura apei din partea superioară a rezervorului atinge valoarea **TH-BOILER-SIGUR[A35]**, pentru motive de siguranță pompa va fi decuplată. În caz de alarmă antigel panouri solare (temperatura apei panourilor mai mică decât valoarea **(TH-SOLARE-ÎNG)**) pompa va intra în funcțiune periodic, cu timpi de pauză egali cu parametrul **TIMP SOLARE ÎNG OFF[t37]** și timpi de lucru egali cu **TIMP SOLARE ÎNG ON[t36]**.

8.2.1. Schemă indicativă încălzire cu rezervorul apă menajeră

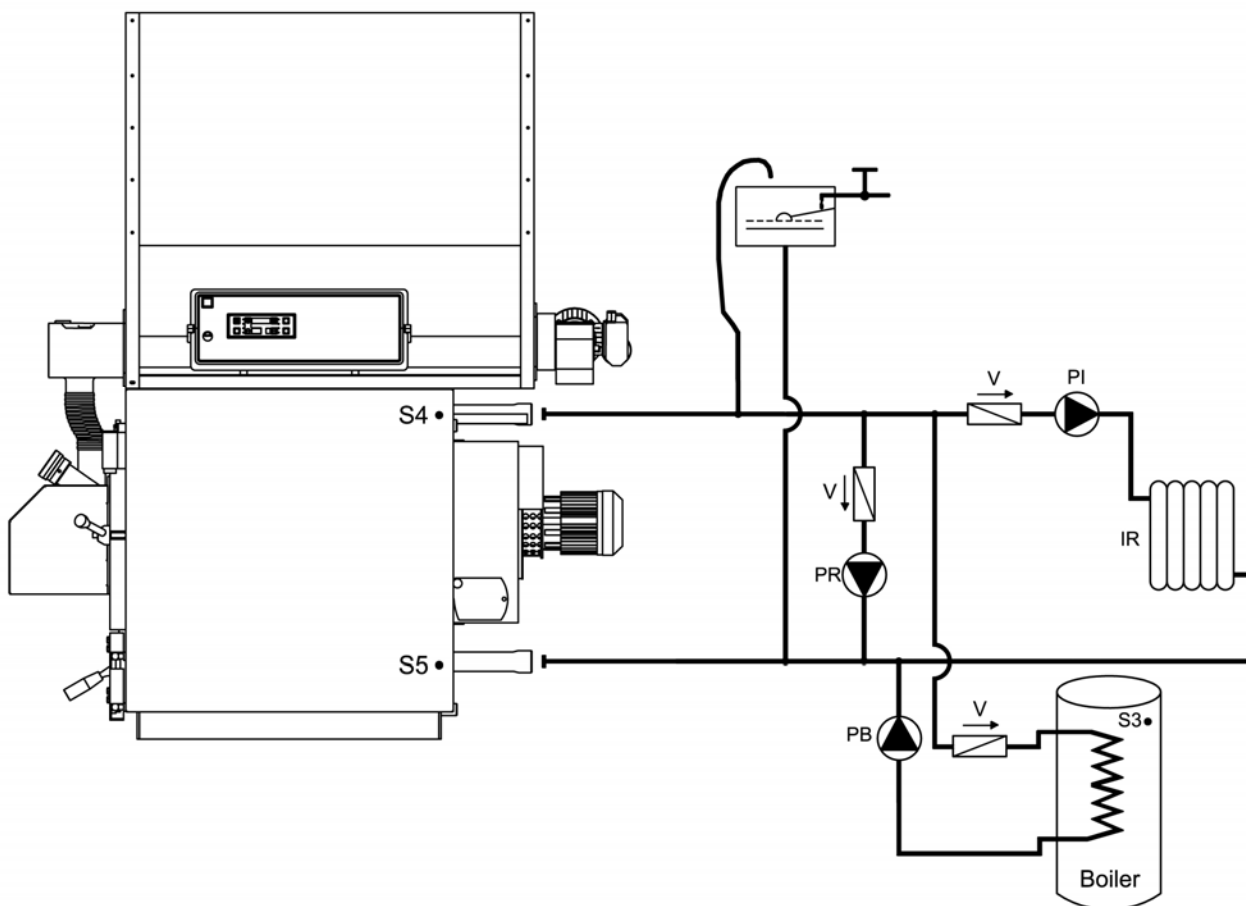

Legendă:

PI	Pompă instalație	V	Clapetă de sens
PR	Pompă de recirculare	S4	Sondă tur cazan
IR	Instalație de încălzire	S5	Sondă retur cazan
PB	Pompă circuitului de încălzire a apei menajere	S3	Sondă partea de sus rezervor apă menajeră

8.2.2. Schemă indicativă încălzire cu rezervorul apă menajeră cu schimbător de căldură cu serpentină dublă

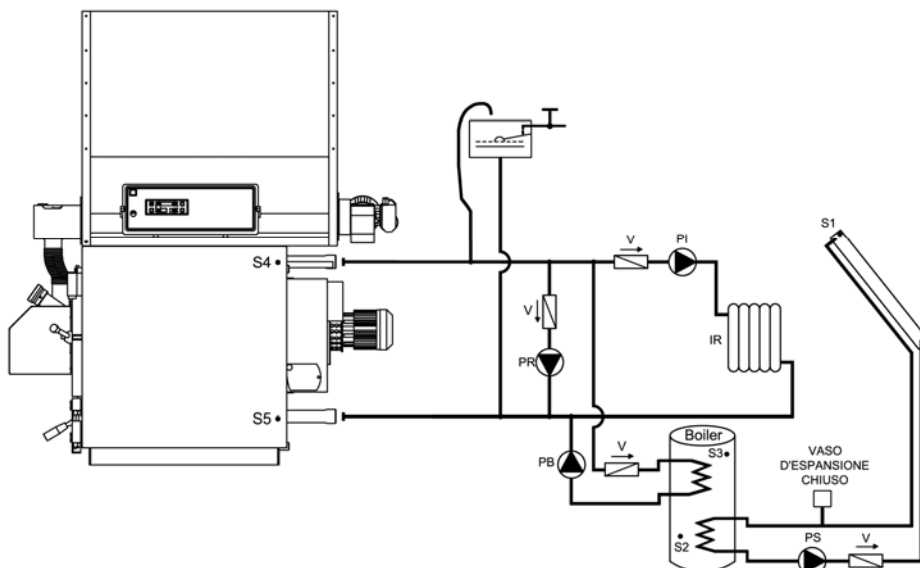

Legendă:

PI	Pompă instalație	S1	Sondă panouri solare
PR	Pompă de recirculare	S2	Sondă rezervor apă menajeră partea de jos
PB	Pompă circuitului de încălzire a apei menajere	S3	Sondă partea de sus rezervor apă menajeră
PS	Pompă panouri solare	S4	Sondă tur cazan
IR	Instalație de încălzire	S5	Sondă retur cazan
V	Clapetă de sens		

8.2.3. Schema indicativo riscaldamento a vaso chiuso su scambiatore a piastre con bollitore sanitario doppio serpentino e pannelli solari

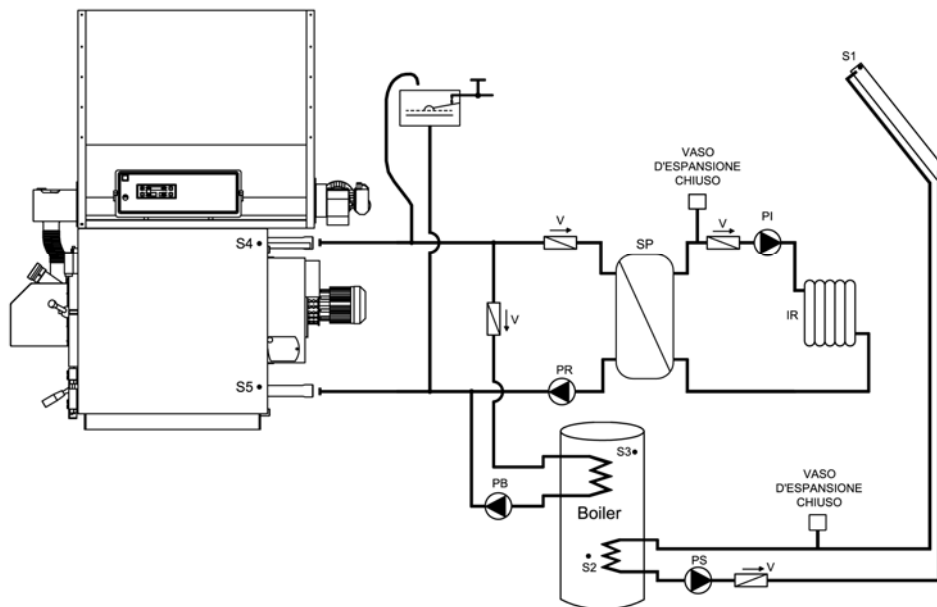

Legendă:

PI	Pompă instalație	S1	Sondă panouri solare
PR	Pompă de recirculare	S2	Sondă rezervor apă menajeră partea de jos
PB	Pompă circuitului de încălzire a apei menajere	S3	Sondă partea de sus rezervor apă menajeră
PS	Pompă panouri solare	S4	Sondă tur cazan
IR	Instalație de încălzire	S5	Sondă retur cazan
V	Clapetă de sens	SP	Schimbător cu plăci

8.3. Scheme indicative pentru instalația cu puffer sau puffer-ul combi

Instalația Încălzire cu puffer sau puffer-ul combi este compusă din următoarele părți:

1. **Sondă tur cazan (S4):** se află în teaca respectivă pe lângă racordul de tur al cazanului (racordul A6) și pe baza ei se pot citi toți parametrii de temperatură a apei pentru schimburile de stat ale cazanului și pentru abilitările la funcționarea pompelor.
2. **Sondă retur cazan (S5):** se află în teaca respectivă pe lângă racordul de retur al cazanului (racordul A7) și controlează funcționarea pompei de recirculare anticondens (PR).
3. **Sondă puffer - partea de sus (S3):** se află în teaca respectivă în partea de sus a puffer-ului și este folosită pentru controlarea pompei puffer (PB) și a pompei de circulație a instalației de încălzire (PI).
4. **Sondă puffer - partea de sus (S2):** se află în teaca respectivă în partea de sus a puffer-ului și este folosită pentru controlarea pompei puffer (PB) și a pompei de circulație a instalației de încălzire (PS).
5. **Sondă panourile solare (S1):** se află pe turul colectorului panourilor solare și folosește la controlarea pompei circuitului de la panourile solare (PS).
6. **Pompă Instalație (PI):** este activată deasupra valorii **TH-POMPĂ-INSTALAȚIE-PUFFER[A34]**, dar va intra cu adevărat în funcțiune numai după consensul termostatului de ambientă. Rămâne în funcțiune continuativ, neluând în considerare termostatul de ambientă, în caz de **alarmă antigel** (temperatura apei de tur mai mică de valoarea **TH-CAZAN-ÎNG[A00]**) sau în caz de funcționare **anti-inerție** (temperatura apei de tur mai mare de valoarea **TH-CAZAN-SIGUR[A04]**).
7. **Pompă de recirculare sau anticondens (PR):** este activată când temperatura depășește valoarea **TH-POMPĂ-RECIRCULARE[A14]**, dar va intra cu adevărat în funcțiune numai dacă temperatura apei de tur va fi mai mare decât cea de retur, cu un delta exprimat de valoarea parametrului **DIFERENȚIAL PENTRU RECIRCULARE[D00]** din meniul protejat. Rămâne în funcție continuativ, în caz de alarmă antigel (temperatura apei de tur mai mică de valoarea **TH-CAZAN-ÎNG[A00]**) sau în caz de funcționare anti-inerție (temperatura apei de tur mai mare de valoarea **TH-CAZAN-SIGUR[A04]**).
8. **Pompă circuitului de încălzire a apei menajere (PB):** este activată deasupra valorii **TH-POMPA-BOILER[A15]**, dar va intra cu adevărat în funcțiune numai dacă temperatura din partea superioară a rezervorului apei menajere este sub valoarea **TH-PUFFER-ON[A33]**. Se oprește când temperatura apei în partea de jos a puffer-ului atinge valoarea **TH-PUFFER-OFF[A48]**. Rămâne în funcție continuativ, neluând în considerare termostatul de ambientă, în caz de **alarmă antigel** (temperatura apei de tur mai mică decât valoarea **TH-CAZAN-ÎNG[A00]**) sau în caz de funcționare **anti-inerție** (temperatura apei de tur mai mare de valoarea **TH-CAZAN-SIGUR[A04]**).
9. **Pompă panourile solare (PS):** intră în funcțiune dacă temperatura apei din colectorul panourilor solare este mai mare decât cea din partea inferioară a rezervorului apei menajere, cu un delta exprimat de valoarea parametrului **DIFERENȚIAL PENTRU SOLARE[D16]** din meniul protejat. Dacă temperatura apei din partea superioară a rezervorului atinge valoarea **TH-BOILER-SIGUR[A35]**, pentru motive de siguranță pompa va fi decuplată. În caz de alarmă antigel panouri solare (temperatura apei panourilor mai mică decât valoarea **(TH-SOLARE-ÎNG)**) pompa va intra în funcțiune periodic, cu timpi de pauză egali cu parametrul **TIMP SOLARE ÎNG OFF[t37]** și timpi de lucru egali cu **TIMP SOLARE ÎNG ON[t36]**.

8.3.1. Schemă indicativă încălzire cu puffer-ul combi și panourile solare

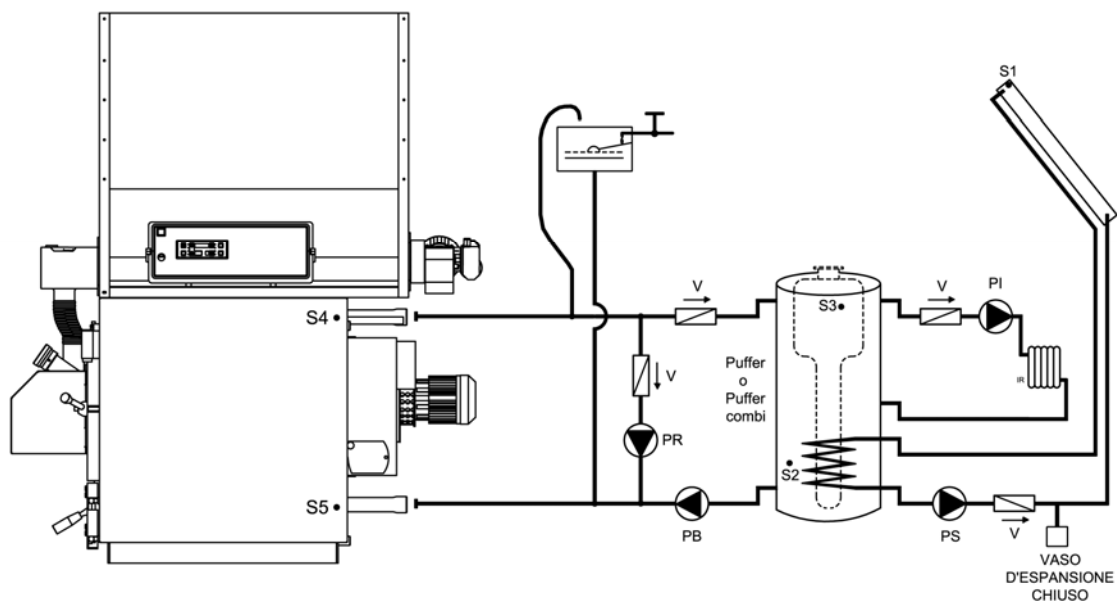

Legendă:

PI	Pompă instalație	S1	Sondă panouri solare
PR	Pompă de recirculare	S2	Sondă Puffer partea de jos
PB	Pompă încărcare termică puffer	S3	Sondă Puffer partea de sus
PS	Pompă panouri solare	S4	Sondă tur cazan
IR	Instalație de încălzire	S5	Sondă retur cazan
V	Clapetă de sens		

8.3.2. Schemă indicativă încălzire cu vas închis pe circuitului schimbătorului de căldură cu plăci, cu puffer-ul combi și panourile solare

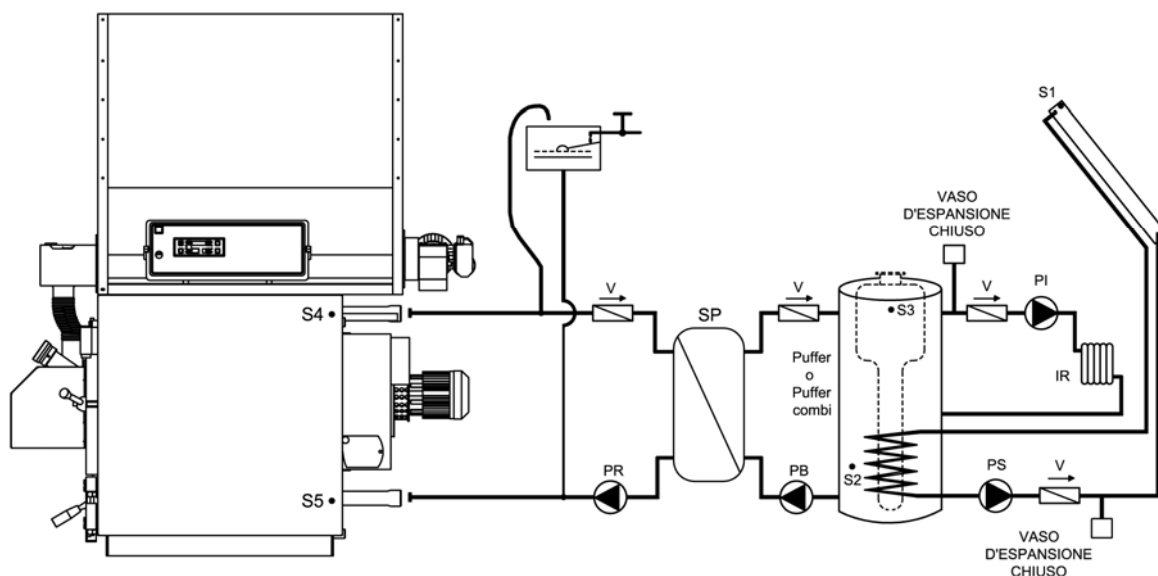

Legendă:

PI	Pompă instalație	S1	Sondă panouri solare
PR	Pompă de recirculare	S2	Sondă Puffer partea de jos
PB	Pompă încărcare termică puffer	S3	Sondă Puffer partea de sus
PS	Pompă panouri solare	S4	Sondă tur cazan
IR	Instalație de încălzire	S5	Sondă retur cazan
V	Clapetă de sens	SP	Schimbător cu plăci

8.4. Scheme indicative pentru instalația de încălzire cu acumulare apă menajeră și puffer

Instalația de încălzire cu rezervor de acumulare apă menajeră și puffer este compusă din următoarele părți:

1. **Sondă tur cazan (S4):** se află în teaca respectivă pe lângă racordul de tur al cazanului (racordul A6) și pe baza ei se pot citi toți parametrii de temperatură a apei pentru schimburile de stat ale cazanului și pentru abilitările la funcționarea pompelor.
2. **Sondă retur cazan (S5):** se află în teaca respectivă pe lângă racordul de retur al cazanului (racordul A7) și controlează funcționarea pompei de recirculare anticondens (PR).
3. **Sondă rezervor apă menajeră - partea de sus (S3):** se află în teaca de sus a rezervorului apei menajere și folosește la controlarea pompei circuitului de încălzire a apei menajere (PB).
4. **Sondă rezervor apă menajeră - partea de jos (S2):** se află în teaca de jos a rezervorului apei menajere și folosește la controlarea pompei circuitului de la panourile solare (PS).
5. **Sondă panourile solare (S1):** se află pe turul colectorului panourilor solare și folosește la controlarea pompei circuitului de la panourile solare (PS).
6. **Pompă puffer (PI):** este activată deasupra valorii **TH-POMPĂ-INSTALAȚIE[A01]**, cu pompa circuitului de încălzire a apei menajere oprită.. Rămâne în funcțiune continuativ, neluând în considerare termostatul de ambiantă, în caz de alarmă antigel (temperatura apei de tur mai mică de valoarea **TH-CAZAN-ÎNG[A00]**) sau în caz de funcționare anti-inerție (temperatura apei de tur mai mare de valoarea **TH-CAZAN-SIGUR[A04]**).
7. **Pompă de recirculare sau anticondens (PR):** este activată când temperatura depășește valoarea **TH-POMPĂ-RECIRCULARE[A14]**, dar va intra cu adevărat în funcțiune numai dacă temperatura apei de tur va fi mai mare decât cea de retur, cu un delta exprimat de valoarea parametrului **DIFERENȚIAL PENTRU RECIRCULARE[D00]** din meniul protejat. Rămâne în funcție continuativ, în caz de alarmă antigel (temperatura apei de tur mai mică de valoarea **TH-CAZAN-ÎNG[A00]**) sau în caz de funcționare anti-inerție (temperatura apei de tur mai mare de valoarea **TH-CAZAN-SIGUR[A04]**).
8. **Pompă circuitului de încălzire a apei menajere (PB):** este activată deasupra valorii **TH-POMPA-BOILER[A15]**, dar va intra cu adevărat în funcțiune numai dacă temperatura din partea superioară a rezervorului apei menajere este sub valoarea **TH-BOILER-SANITAR[A32]**. Se oprește când temperatura apei atinge valoarea susnumitului parametru. Rămâne în funcție continuativ în caz de alarmă antigel (temperatura apei de tur mai mică decât valoarea **TH-CAZAN-ÎNG[A00]**) sau în caz de funcționare anti-inerție (temperatura apei de tur mai mare de valoarea **TH-CAZAN-SIGUR[A04]**).
9. **Pompă panourile solare (PS):** intră în funcțiune dacă temperatura apei din colectorul panourilor solare este mai mare decât cea din partea inferioară a rezervorului apei menajere, cu un delta exprimat de valoarea parametrului **DIFERENȚIAL PENTRU SOLARE[D16]** din meniul protejat. Dacă temperatura apei din partea superioară a rezervorului atinge valoarea **TH-BOILER-SIGUR[A35]**, pentru motive de siguranță pompa va fi decuplată. În caz de alarmă antigel panouri solare (temperatura apei panourilor mai mică decât valoarea **TH-SOLARE-ÎNG**) pompa va intra în funcțiune periodic, cu timpi de pauză egali cu parametrul **TIMP SOLARE ÎNG OFF[t37]** și timpi de lucru egali cu **TIMP SOLARE ÎNG ON[t36]**.

8.4.1. Schemă indicativă încălzire cu puffer și acumulare apă menajeră cu schimbătorul de căldură cu serpentină dublă și panouri solare

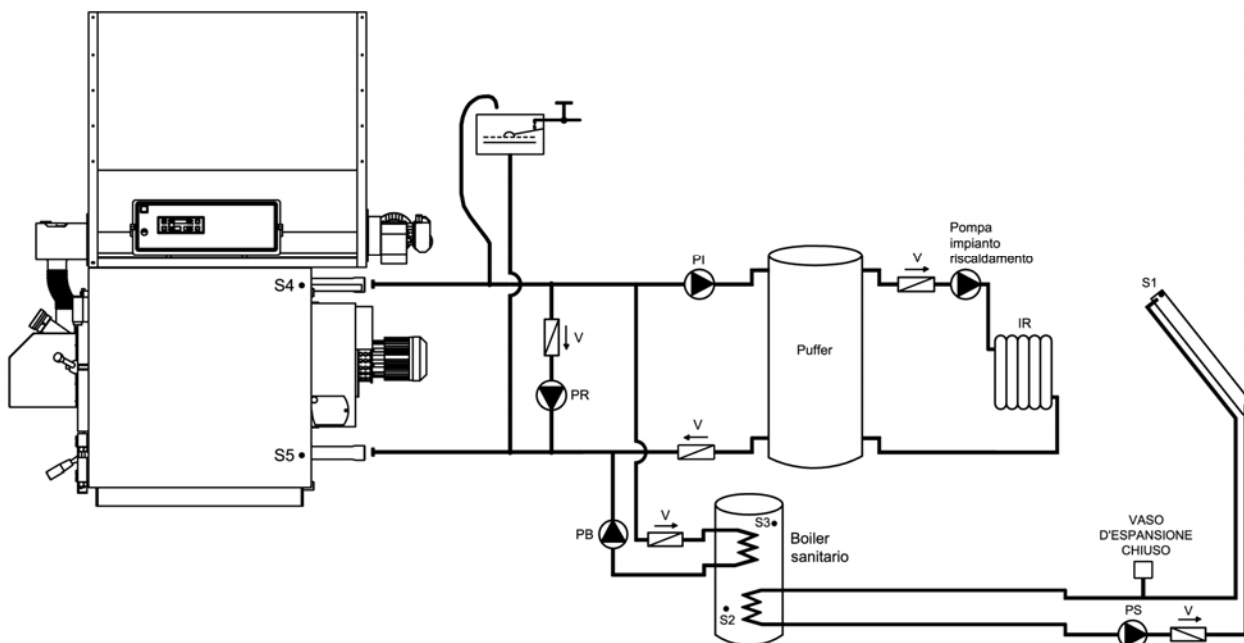

Legendă:

PI	Pompă încărcare termică puffer	S1	Sondă panouri solare
PR	Pompă de recirculare	S2	Sondă partea de jos rezervor apă menajeră
PB	Pompă circuitului de încălzire a apei menajere	S3	Sondă partea de sus rezervor apă menajeră
PS	Pompă panouri solare	S4	Sondă tur cazan
IR	Instalație de încălzire	S5	Sondă retur cazan
V	Clapetă de sens		

ATENȚIE:

În această tipologie de instalație hidraulică pompa de circulație a instalației de încălzire (PI) este folosită pentru încărcare termică a puffer-ului, în timp ce “pompa instalației de încălzire” indicată pe schemă este pompa care livrează căldură instalației de încălzire a locuinței. Așadar, această pompă va trebui comandată cu o cablare independentă de tabloul de control al cazanului și conectată direct termostatului de ambientă. La ieșirea electrică a tabloului de control al cazanului, va trebui pusă o punte la bornele 16 și 17, astfel încât pompa de încărcare termică a puffer-ului să poată funcționa în mod corespunzător parametrilor de temperatură ai cazanului.

Se recomandă instalarea unui termostat de minimă temperatură puffer (setat la 50 / 60°C), care trebuie poziționat în partea mai de sus a rezervorului, conectat direct termostatului de ambientă, astfel încât “pompa instalației de încălzire” să fie activată numai dacă puffer-ul a atins temperatura setată pe termostat.

9. CONEXIUNI PENTRU O INSTALAȚIE CU "N" ZONE

Ca accesoriu, producătorul poate furniza o unitate de comandă pentru 4 zone (cod. SCH0005C).

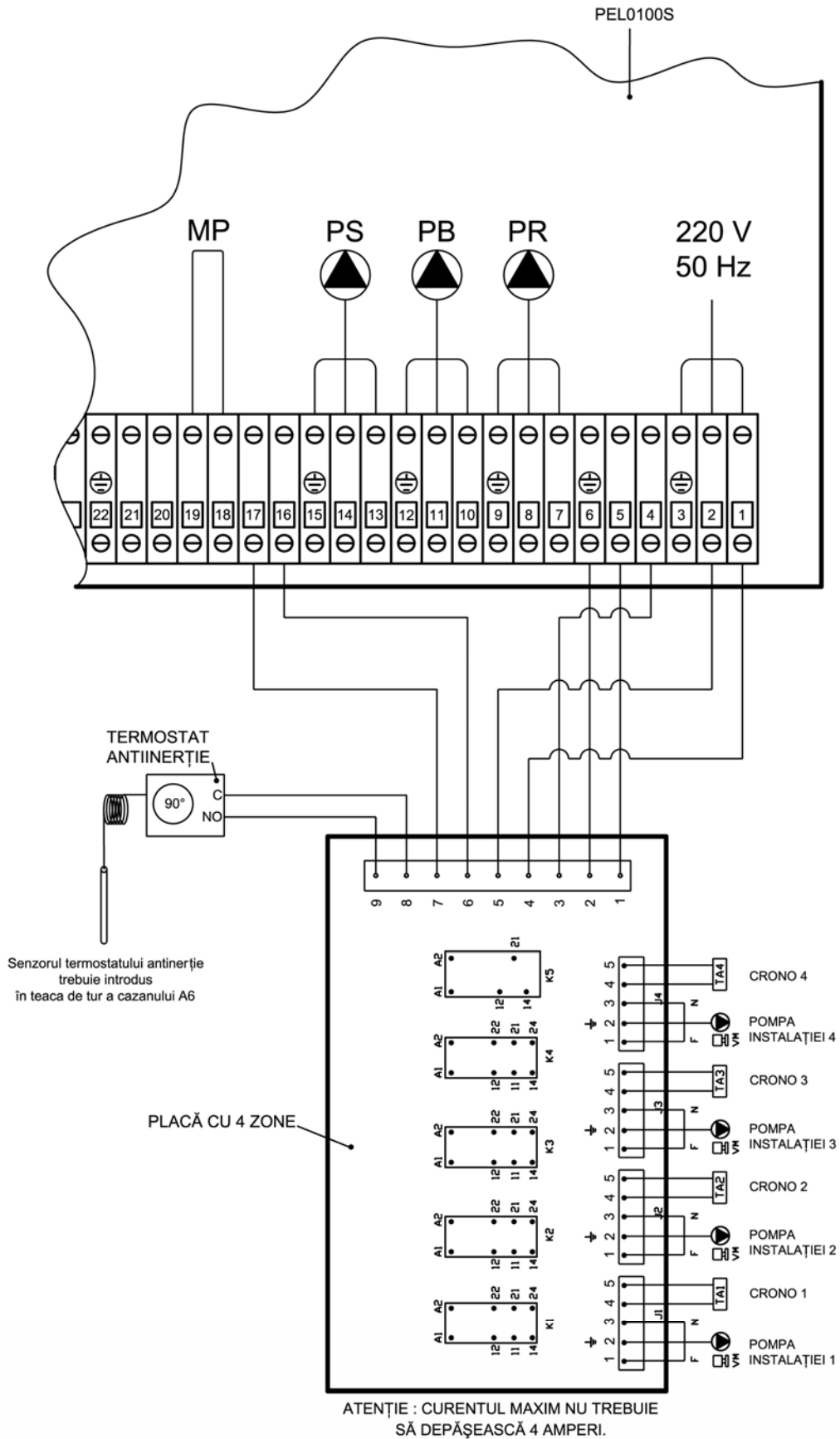

10. ÎNTREȚINEREA ȘI CURĂȚAREA

- ❑ Înainte de a trece la orice operație de întreținere, este indispensabil să scoateți cazanul de sub tensiune și să așteptați ca acesta să fie la temperatura ambiantă.
- ❑ Nu goliți niciodată apa din instalație decât din motive absolut imperative.
- ❑ Verificați periodic integritatea dispozitivului și/sau a conductei de fum.
- ❑ Nu curățați cazanul cu substanțe inflamabile (benzină, alcool, solvenți etc.)

**Nu lăsați recipiente cu materiale inflamabile în încăperea în care este instalat cazanul !
O ÎNTREȚINERE ATENTĂ ESTE MEREU MOTIV DE ECONOMIE ȘI SIGURANȚĂ**

10.1. Curațare săptămănală

- ❑ Scoateți orice reziduu de combustie din focarul superior (ușa superioară).
- ❑ Cu ajutorul vătraiului triunghiular furnizat, curățați pasajele triunghiulare de fum aflate în zona inferioară de schimb (ușă inferioară).
- ❑ Scoateți cenușa din camera de trecere a fumului posterioară trecând prin ușițele laterale.

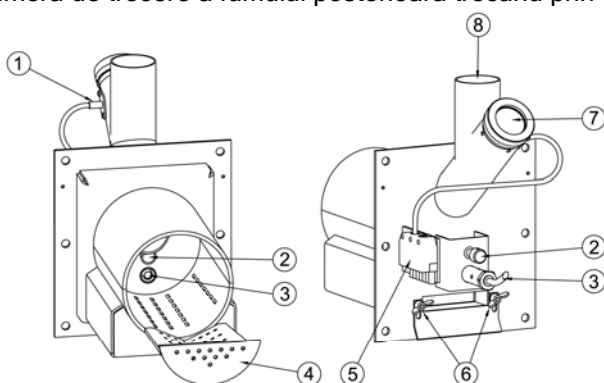

- ❑ Deschideți ușa superioară, scoateți grila din inox (4) și, cu ajutorul unei perii de sârmă de oțel, îndepărtați reziduurile combustiei.

ATENȚIE: prezența reziduurilor de combustie pe grila (4) după 8-20 ore de funcționare este un semn de slabă calitate a peleților folosiți, care au o cantitate excesivă de reziduuri de pământ sau coji de lemn sau rășină, sau alte materiale necombustibile.

Aceste substanțe sunt motiv de multe probleme de aprindere și de ardere dacă nu sunt scoase frecvent de grila (4), așa că se recomandă mult folosirea peleților de bună calitate și însoțiți de certificatul respectiv.

- ❑ Aspirați gura ca să fie îndepărtate eventuale reziduuri de cenușă.
- ❑ Curățați sticluța fotocelulei.
- ❑ Curățați sticluța de supraveghere a flăcării (7).

10.2. Întreținere lunară

- ❑ Curățați paletele ventilatorului de eventuale depuneri. În mod normal, cu aer comprimat sau cu o periuță moale se obține o curățare perfectă. Dacă depunerile ar fi mai rezistente, trebuie în orice caz să se acționeze cu delicatețe pentru a evita dezechilibrarea grupului de ventilație, care ar deveni în acest caz mai zgomotos și mai puțin eficient.
- ❑ Lubrificați cuzinetul anterior al motorului.
- ❑ Controlați periodic starea de conservare a coșului de fum și tirajul.
- ❑ Curățați teaca sondei de temperatura fumului.
- ❑ Controlați că pasajul aerului primar să nu fie obstruit de reziduuri de combustie sau cenușă. Desfaceți șurubele de reglare a debitului de aer (6), deschideți bine conductă și aspirați cenușa.

10.3. Întreținere extraordinară

- La sfârșitul fiecărui sezon trebuie făcută o curățenie generală a cazanului, având grijă să fie scoasă toată cenușa. Dacă în perioada verii cazanul nu este folosit păstrați oricum ușile închise.

IMPORTANT: se recomandă ca operațiile de întreținere anuală să fie efectuate de către personal calificat sau de un centru de asistență tehnică autorizat. În caz de înlocuire de piese de schimb, folosiți numai piese de schimb originale ARCA.

11. REZOLVAREA PROBLEMELOR

11.1. Rezolvarea problemelor panoului de comandă electronic

În cazul de nereguli în funcționare, panoul electronic blochiază cazanul afișând pe display tipul erorii care s-a verificat.

În partea sup. a displayului apare scris **ALT** care se alternează cu orarul și cu sigla erorii.
Mai jos sunt prezentate toate siglele erorilor care pot apărea.

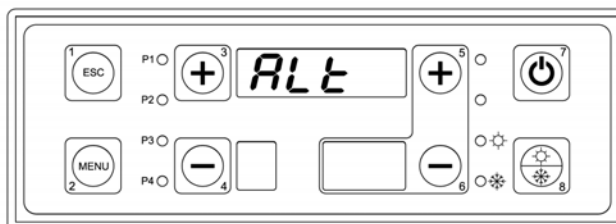

Eroarea ER01.

Cazanul a ajuns la supraîncălzire și s-a actionat termostatul de siguranță.

Pentru a reseta eroarea așteptați ca temperatura apei din cazan să coboare sub 90°C, apăsați butonul termostatalui de siguranță, țineți apăsată tasta n°7 timp de 5 secunde.

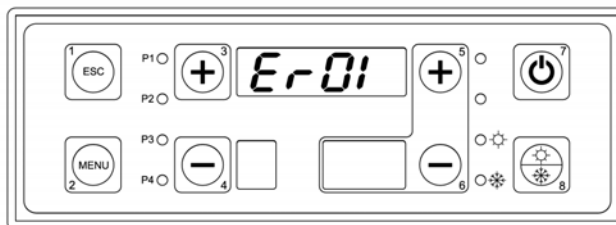

Eroare ER09

Bateria tampon a plăcii mama s-a epuizat.

Pentru a o înlocui chemați un centru de asistență.

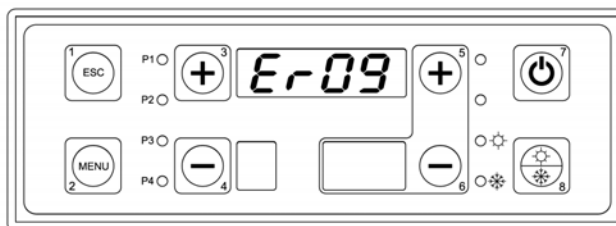

Eroare ER12

Aprindere nereușită întrucât temperatura fumului nu a ajuns valoarea minimă (setată în parametri) în 30 de minute

Pentru a reseta eroarea țineți apăsată tasta n°7 timp de 5 secunde.

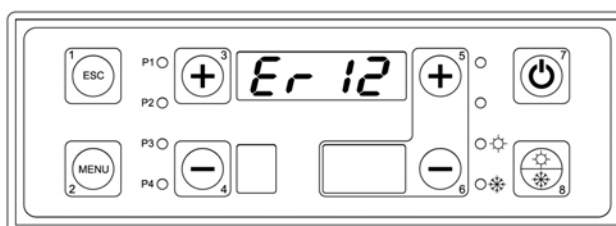

Eroare ER13.

Cazanul s-a stins accidental întrucât temperatura fumului a coborât sub valoarea minimă setată în parametri.

Pentru a reseta eroarea țineți apăsată tasta n.7 timp de 5 secunde.

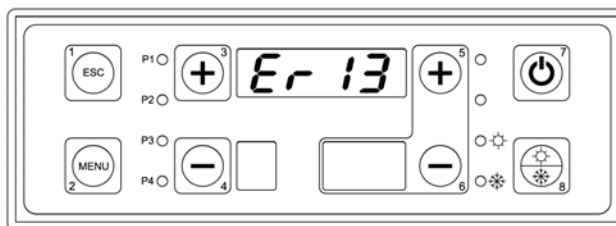

Pentru orice problemă vă recomandăm să vă adresați unui centru de asistență autorizat.

11.2. Rezolvarea problemelor

Simptome	Cauze probabile	Soluții
Cazanul nu se aprinde sau are tendința de a se stinge	a) Lipsește alimentarea cu combustibil	a) Controlați rezervorul combustibilului granular: - ar putea să fie gol. - motorul melcului de transport al combustibilului ar putea să fie blocat din cauze mecanice sau electrice (adresați-vă la un centru de asistență).
	b) Rezistența electrică nu se aprinde.	b) Sostituire la rezistenza electrică.
	c) Grila arzătorului este înfundată de reziduuri de ardere.	c) Deschideți ușa superioară a cazanului și inspecționați în interiorul gurii arzătorului. În caz de nevoie, eliberați pasajul aerului de la rezistența de aprindere și pe toată suprafața grilei.



ARCA s.r.l. Unipersonale

Sediul legal și producția cazanelor în oțel

Via I° Maggio, 16 (zona ind. Mantova Nord) 46030 San Giorgio (Mantova)

Tel.: 0376/372206 - Fax: 0376/374646 - E-mail: arca@arcacaldaie.com - Tlx 301081 EXPMN I

Direcția comercială - Tel.: 0376/372617 - **Gestiune comenzi clienți** - Tel.: 0376/371454

Biroul Tehnic - Tel.: 0376/371454.

Producția cazanelor cu gaz

Via Papa Giovanni XXIII, 105 - 20070 San Rocco al Porto (Lodi).

Tel.: 0377/569677 - Fax: 0377/569456.