



THE NEXT GENERATION OF COURT CONSTRUCTION

COURTECH
WE MAKE COURTS 

COURTTECH

Über uns

CourtTech ist ein international agierendes Unternehmen, das sich auf den Bau von Freizeitanlagen spezialisiert hat. Unser Ziel ist es, erfolgreiche Konzepte für den Freizeitanlagenmarkt zu entwickeln und zu verwirklichen. Dabei steht für uns der wirtschaftliche Erfolg der Investoren im Mittelpunkt. Gewährleisten können wir diesen Erfolg durch gleichbleibend hohe Qualität und wirtschaftlich tragfähige Konzepte.

Auf Grund jahrzehntelanger Erfahrung auf dem internationalen Squashmarkt kennen wir das Erfolgsrezept und wissen, wie man es in profitable Anlagen umsetzt. Aus diesem Grund ist CourtTech zu einem führenden Unternehmen auf dem weltweiten Squashcourtmarkt aufgestiegen.

Grundstein dieses Erfolgs ist die enge Kooperation mit der Fachhochschule Rosenheim und CourtTechs Mutterunternehmen, Regnauer Fertigbau. Zusammen wurde eine Hightech-Squashcourtwand entwickelt.

Die Konstruktionsweise der mit Sand gefüllten CT Wand garantiert perfektes Ballsprungverhalten und ausgezeichnete Vibrationsdämpfung. Eine lange Lebensdauer wird durch die speziellen Nut-Feder-Verbindungen der einzelnen Elemente gewährleistet. Der vor Ort aufgetragene Endanstrich sorgt auch bei extremen Klimabedingungen für eine dauerhaft ebene Oberfläche ohne sicht- oder spürbare Stöße. Aus diesen Gründen kann CourtTech eine 5-jährige Garantie auf Wandelemente und alle anderen Courtkomponenten geben, unabhängig von den klimatischen Bedingungen.

Squashprofis aus aller Welt haben CT Courts bereits getestet und sich von den ausgezeichneten Spieleigenschaften überzeugen lassen.

CourtTech ist weltweit in über 30 Ländern vertreten. Unsere Partner kennen die speziellen Anforderungen ihres regionalen Marktes genau und werden deshalb die beste Lösung für Ihre individuellen Wünsche finden. Unsere Produktpalette reicht von Freizeit- über Turniercourts bis hin zu Multifunktionscourts mit verschiebbaren Seitenwänden.

FÜR JEDES BEDÜRFNIS DEN GEEIGNETEN COURTTECH COURT:

[CT LEISURE Court - Das Einsteiger-Modell](#)

[CT CLUB Court - Der Klassiker](#)

[CT PRO Court - Der Court für die höchsten Ansprüche](#)

[CT FLEXI Court - Spiele ohne Grenzen](#)

[CT GLASS Court - Hervorragende Einsicht von allen Seiten](#)

[CT RENOVATION Wand - Nie mehr Wandprobleme](#)

COURTTECH - DIE ZUKUNFT DES SQUASHCOURTBAUS

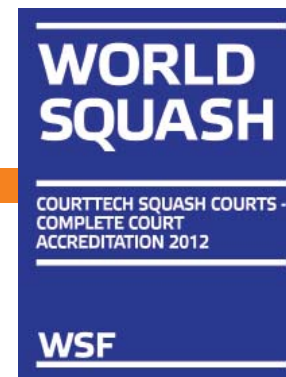



Das Fabrikgelände von Regnauer Fertigbau und CourtTech in Seebruck, Deutschland



Neueste Produktionstechnologien garantieren höchste Qualität



Containerverladung der CT Squashcourts



CONSULTING

Ihr Erfolg ist unsere Leidenschaft

Die Freizeitindustrie zählt weltweit zu den Branchen mit den höchsten Wachstumsraten. Sport ist dabei einer der prosperierendsten Teilbereiche dieses vielfältigen, flächendeckenden Marktes.

Geht man von den durchschnittlichen Mitgliedsbeiträgen aller europäischer Fitnessclubs aus, beträgt die Summe aller Erlöse rein aus den Mitgliedsbeiträgen, ohne den Verkauf von Sportartikeln und Geräten sowie Gastronomieeinnahmen, jährlich 20 Milliarden Euro. Diese Zahl zeigt deutlich das enorme Potential, aber eben auch die Konkurrenz, gegen die sich Squash behaupten muss. Man muss hier realistisch sein: Bei der Vielfalt an Freizeitangeboten geben sich die Kunden nicht mehr mit einer reinen Squashanlage oder der Mitgliedschaft in einem Verein zufrieden. Sie möchten vielmehr Teil eines Trends, einer Bewegung sein. Um auch in Zukunft wirtschaftlich erfolgreich zu sein, sollten deshalb aktuelle Entwicklungen genau analysiert und die richtigen Schlüsse gezogen werden.

Der harte Wettbewerb auf dem Markt der Freizeitanlagen verlangt ein hohes Maß an professionellem Management. Die weltweit erfolgreichsten Squashclubs haben uns die entscheidenden Faktoren für den finanziellen Erfolg im Squashmarkt des 21. Jahrhunderts deutlich gemacht.

Die Grundlage des finanziellen Erfolgs liegt in der Planung einer Freizeitanlage. Deswegen bietet CourtTech Ihnen in der Planungsphase eine persönliche, auf ihre Bedürfnisse zugeschnittene Beratung an. Die wichtigsten Fragen sind:

1. WAS BRINGT DIE ZUKUNFT IN DER FREIZEITWIRTSCHAFT?

Eine Squash- und/ oder Freizeitanlage ist eine langfristige Investition. Deshalb ist ein zukunftsorientiertes Unternehmenskonzept notwendig, dass auch in dieser schnelllebigen Branche langfristig tragfähig ist.

2. WER IST MEIN KUNDE?

Kundenorientierung ist ein wichtiger Faktor für den Erfolg.

3. WAS SOLL ICH ANBIETEN?

Heutzutage müssen Freizeitanlagen multifunktional sein. Um wirtschaftlich erfolgreich zu sein, müssen Synergieeffekte zwischen den unterschiedlichen Angeboten einer Anlage geschaffen werden.

4. WAS IST DIE WIRTSCHAFTLICH OPTIMALE GRÖSSE MEINER ANLAGE?

Ein großer Teil der laufenden Kosten ist von der Größe der Anlage unabhängig. Außerdem muss berücksichtigt werden, dass die Kosten für die benötigte Infrastruktur in großen wie in kleinen Anlagen ähnlich hoch sind.

5. WAS MUSS BEI DER PLANUNG BERÜCKSICHTIGT WERDEN?

Wichtigster Punkt ist ein ausgewogenes Verhältnis von gewinnbringenden und nicht gewinnbringenden Bereichen sowie die richtigen Kundenleitwege.

PROFITIEREN SIE VON UNSERER ERFAHRUNG!

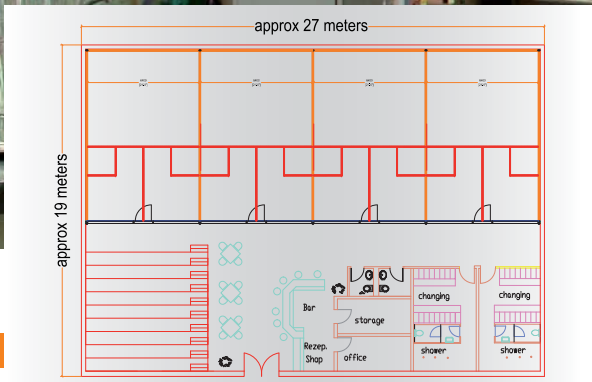
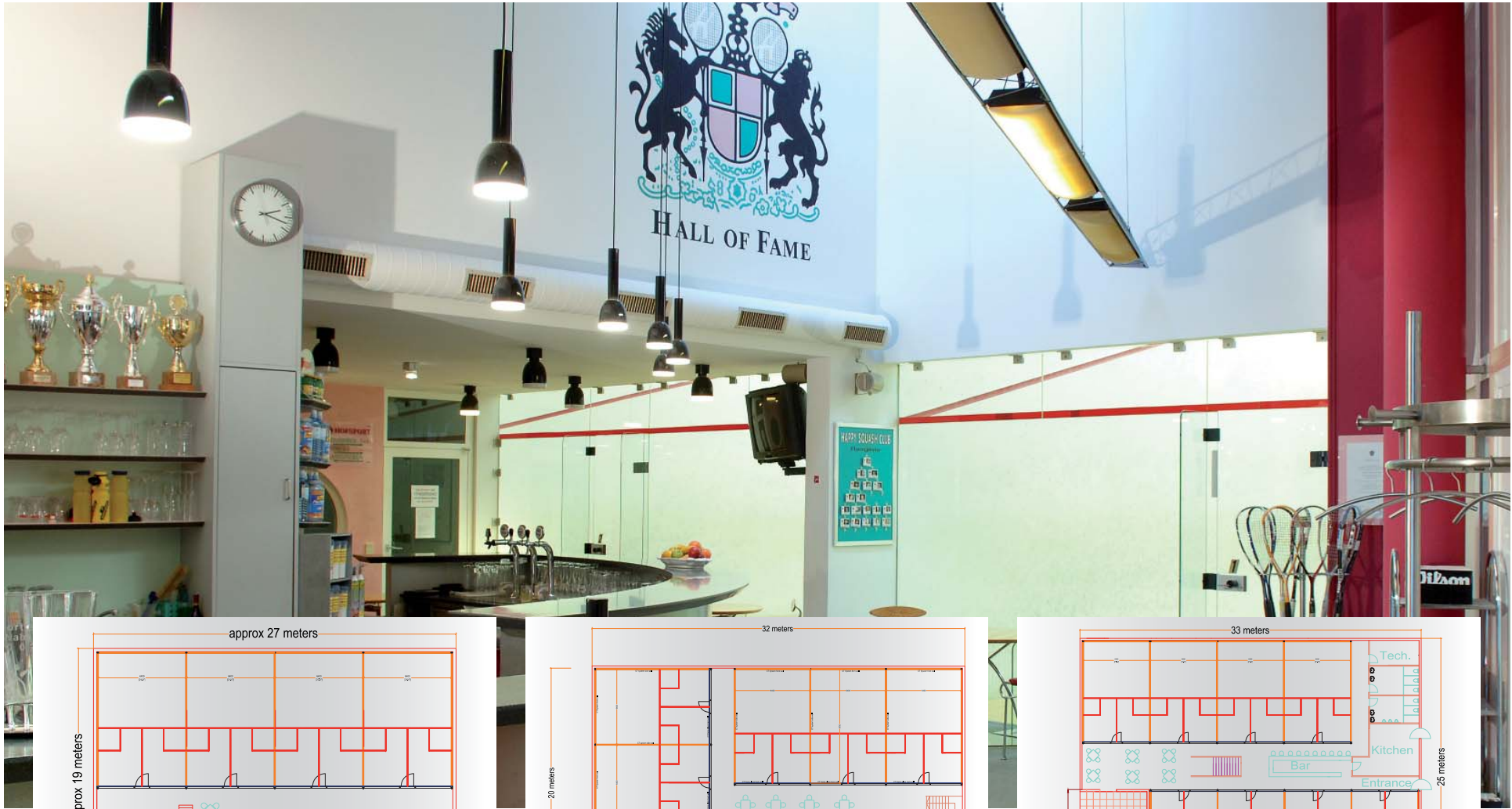

Anlage mit 4 CT CLUB Courts

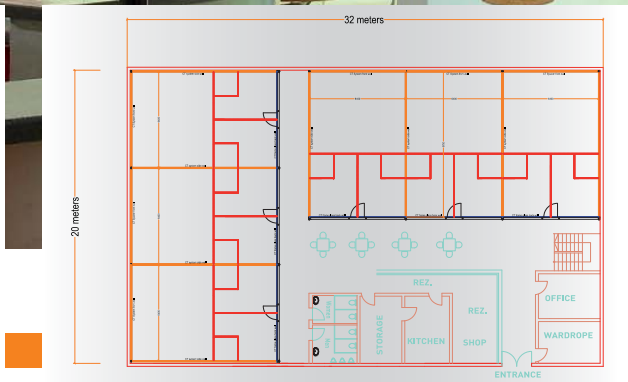

Anlage mit 6 CT CLUB Courts

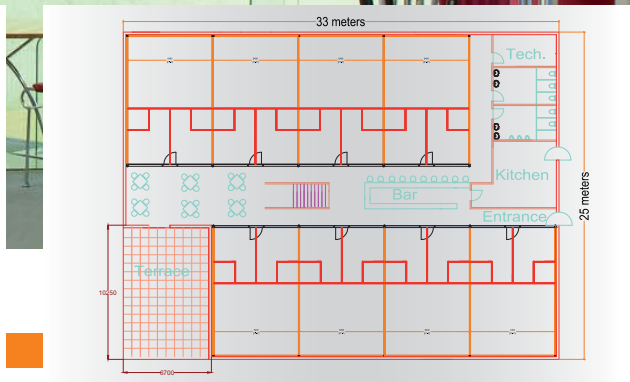

Anlage mit 8 CT CLUB Courts



COURT DESIGN

Wichtige Details für die Planungsphase

Bei der Planung eines Squashcourts müssen für jeden Squash Wandtyp bestimmte Maße und Montagebedingungen berücksichtigt werden. Daher ist es wichtig, die technischen Details während der Planungsphase umfassend zu klären. Die wichtigsten Fragestellungen lauten:

1. WELCHER COURTECH WANDTYP IST FÜR MICH DER BESTE

CourtTech bietet zwei verschiedene Wandtypen an. Die CT System Wand und die CT Half System Wand. Eine Kombination der beiden CourtTech Wandtypen innerhalb eines Courts ist selbstverständlich auch möglich.

Die 94 mm starke CT System Wand ist freistehend und benötigt keinerlei Anschlusspunkte an die Gebäudekonstruktion. Prinzipiell kann ein CourtTech Systemcourt in die Gebäudemitte einer großen Halle platziert werden:

Die 40 mm starke CT Half System Wand besteht aus denselben Einzelkomponenten wie die CT System Wand. Allerdings wird dieser Wandtyp an eine bestehende Gebäudewand aus Mauerwerk oder Stahlbeton angebracht. Besonders bei Half System Wänden müssen die bestehenden Abmessungen der Zwischenräume innerhalb der Bestandswände genau gegeben sein.

COURTANZAHL	TYP	LÄNGE	BREITE
1	CT System Court	min 10100 mm	min 6640 mm
2	CT System Courts	min 10100 mm	min 13140 mm
3	CT System Courts	min 10100 mm	min 19630 mm
4	CT System Courts	min 10100 mm	min 26130 mm
5	CT System Courts	min 10100 mm	min 32600 mm

Notwendige Einbaumaße für die Montage von CT System Courts

2. WELCHE COURTECH GLASRÜCKWAND IST FÜR MICH DIE BESTE

CourtTech bietet Rahmen- und Fin - Glasrückwände an. In der Regel ist die Rahmen Glasrückwand die bessere Option, da sie weniger Einbaufäche benötigt. Des Weiteren ist zu berücksichtigen, dass eine Rahmen Glasrückwand eine stabile Konstruktion darstellt. Eine Fin Glasrückwand kommt in der Regel nur zum Einsatz wenn hinter dem Court mehrere Reihen von Sitzplätzen vorhanden sind.

3. WELCHER COURTECH SPORTBODEN IST FÜR MICH DER BESTE

Squashcourt Böden müssen aus einem hellen Hartholz bestehen. Um den Spielern möglichst viel Komfort und Sicherheit zu bieten, sollte ein Squashcourtboden ein Sport-Schwingboden nach der Europäischen Norm EN14904:2006 sein.

4. WELCHE BELEUCHTUNG IST DIE BESTE FÜR MEINEN COURT

Laut den WSF-Regularien für Squashcourts beträgt die Mindestanforderung an die Beleuchtungsstärke in einem Squashcourt 300 lux. Die bevorzugte Beleuchtungsstärke ist 500 lux. CourtTech bietet die Beleuchtung mit Leuchtstoff- oder LED Röhren an. Die Anschaffungskosten von LED Röhren sind höher, haben aber eine fünfmal so hohe Lebensdauer und eine Energieersparnis von ca. 60 % gegenüber Leuchtstoffröhren.

COURTANZAHL	TYP	LÄNGE	BREITE
1	CT Half System Court	min 10000 mm	exakt 6480 mm
2	CT Half System Courts	min 10000 mm	exakt 12980 mm
3	CT Half System Courts	min 10000 mm	exakt 19470 mm
4	CT Half System Courts	min 10000 mm	exakt 25960 mm
5	CT Half System Courts	min 10000 mm	exakt 32460 mm

Notwendige Einbaumaße für die Montage von CT Half System Courts

Detail
 » CT Half System Wall
 » CT Height Adjustable Tin
 » Sylva Squash Sport Floor

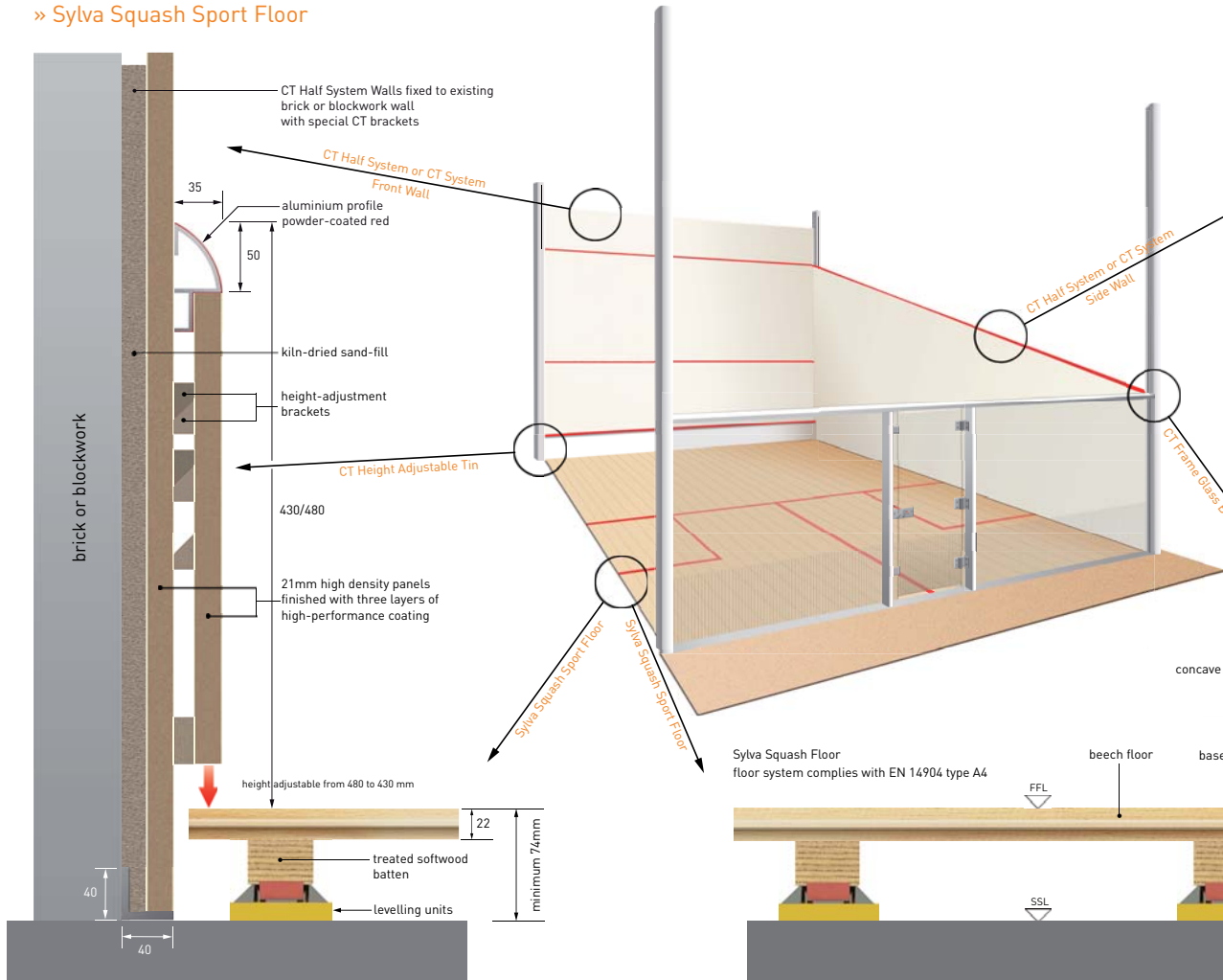

Detail
 » CT System Wall

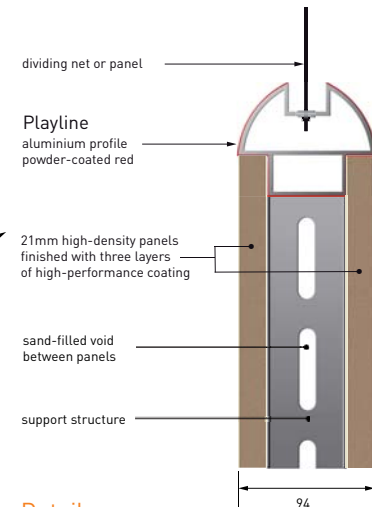

Detail
 » CT Frame Glass Back Wall
 » Sylva Squash Sport Floor

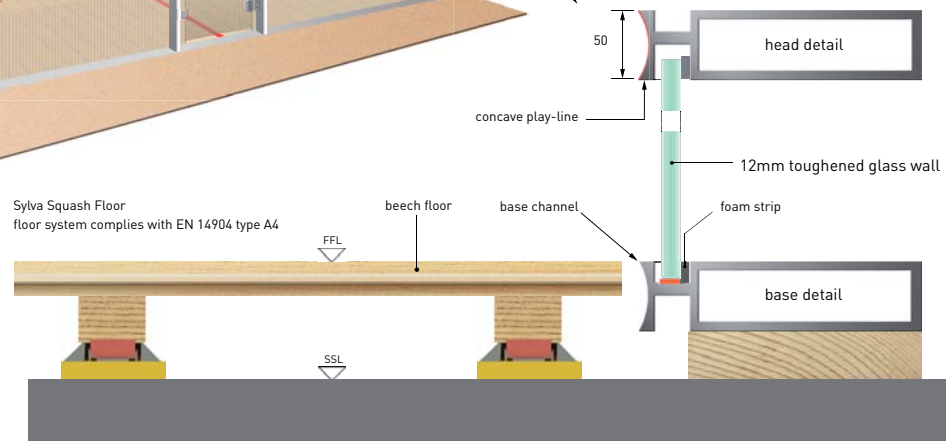





Alle Maße in Millimeter / Alle Spielfeldmarkierungen sind 50mm breit



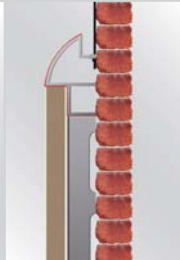









COURT ELEMENTE

Lösungen für jede Anforderung

	SYSTEMWÄNDE		SONDERWÄNDE		
	System	Half System	Glaswände für Seiten/Front	Verschiebbare Seitenwand	Farbige Wände
					
CT LEISURE Court Das Einsteiger-Modell		└			└
CT CLUB Court Der Klassiker	└	└			
CT PRO Court Der Court für die höchsten Ansprüche	└		└		
CT FLEXI Court Spiele ohne Grenzen	└		└	└	
CT GLASS Court Hervorragende Einsicht von allen Seiten			└		

Wandfarben

Die CT Wände sind in mehr als 200 verschiedenen Farben erhältlich. Eine Auswahl:

GLAS		TIN			FLOOR		HEADER		LIGHTING	
Fin	Frame	Standard	Höhen- verstellbar	TV Fenster	SylvaSquash	CourtTech	Netze	Aufsätze	Leuchtstoff- Röhren	LED- Röhren
										
✓	✓	✓				✓			✓	
✓	✓	✓	✓		✓	✓	✓	✓	✓	
✓	✓		✓	✓	✓	✓	✓	✓		✓
	✓	✓	✓	✓	✓		✓	✓	✓	✓
✓			✓	✓	✓		✓			✓



RAL 1016	RAL 1018	RAL 1033	RAL 2003	RAL 2011	RAL 5012	RAL 5024	RAL 6018	RAL 6019
----------	----------	----------	----------	----------	----------	----------	----------	----------



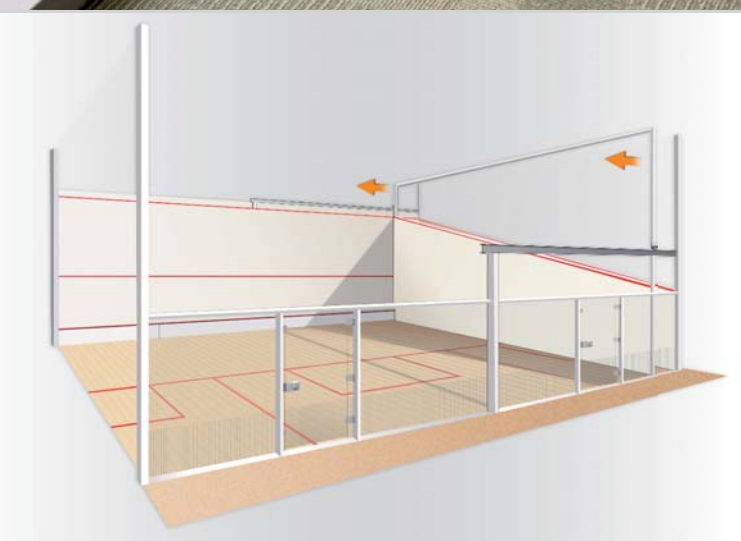
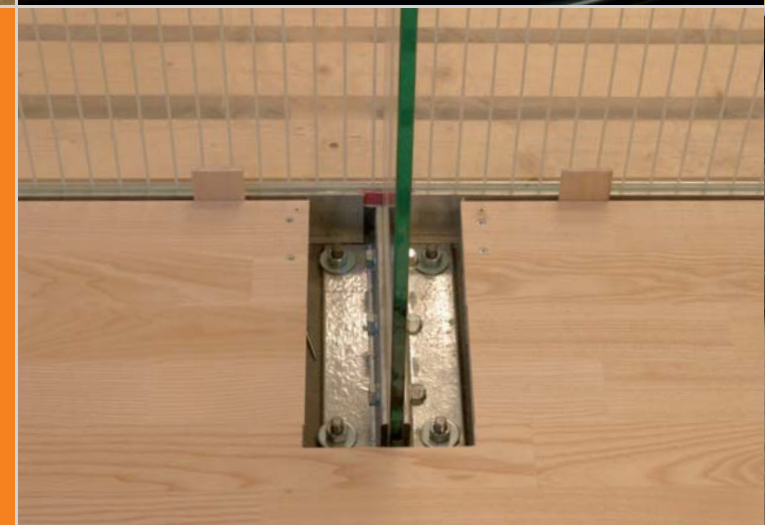

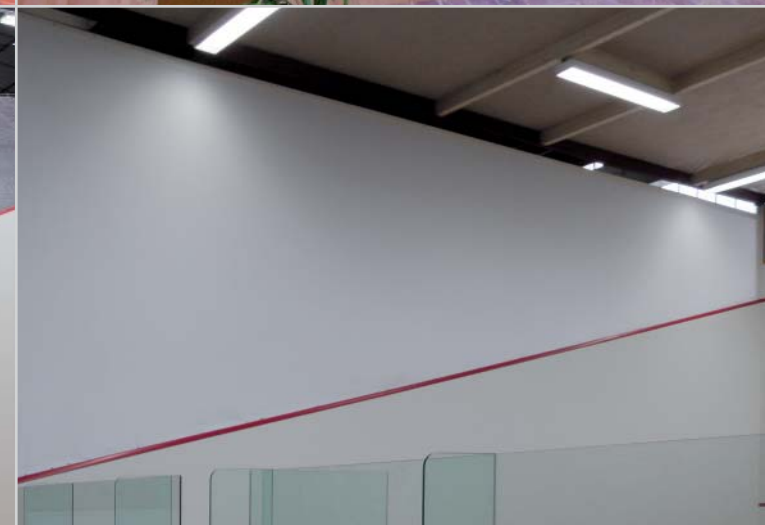

CT LEISURE Court

Das Einsteiger-Modell

Der CT Leisure Court ist die perfekte Lösung für Vereine und öffentliche Freizeitanlagen, die eine wirtschaftlich vernünftige Lösung suchen und keine internationalen Turniere veranstalten.

Die eigens entwickelten CT Squashcourtwände ermöglichen Squashspiel in höchster Präzision. Auf Grund seiner perfekten Spieleigenschaften und enormen Haltbarkeit hat der CT Leisure Court bereits weltweit Einzug in vielen Anlagen gefunden.

Der CT Leisure Court kann nach einer schnellen und einfachen Installation sofort bespielt werden. Die mit Sand gefüllten Courtwände schwächen Aufprall wie Vibration ab und zeichnen sich durch ein ausgezeichnetes Ballsprungsverhalten aus. Die Oberfläche ist ebenmäßig und ohne sicht- oder spürbare Stöße. Eine spezielle Nut-Feder-Verbindung der einzelnen Elemente garantiert auch bei extremen Klimabedingungen eine lange Lebensdauer.

CourtTech-Wände sind in einer Vielzahl verschiedener Farben erhältlich. Wir empfehlen vor allem Pastellfarben, die für ein helles, freundliches Erscheinungsbild sorgen, ohne dabei die Sichtbarkeit des Balles und damit das Spiel zu beeinträchtigen.

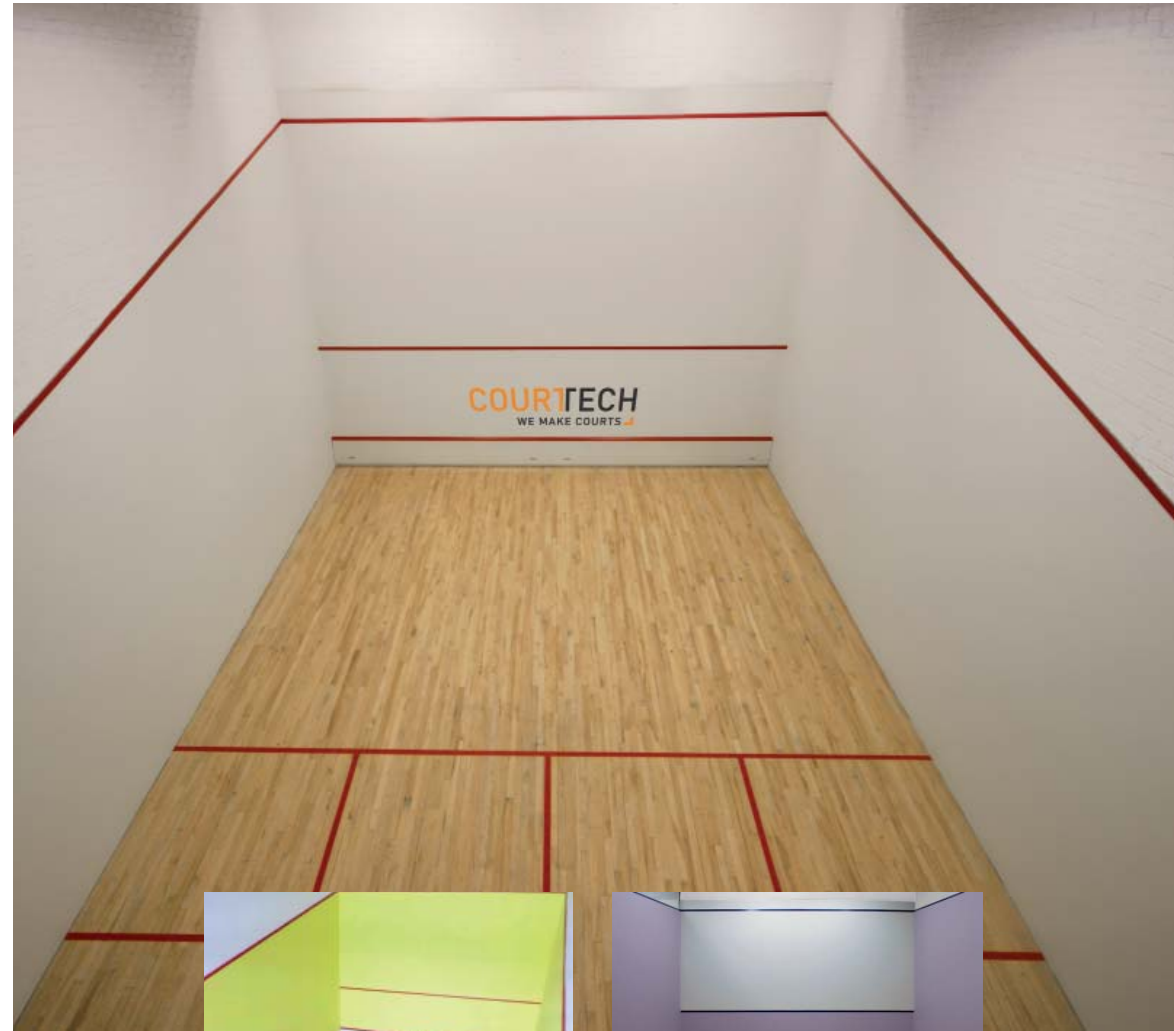

Der farbige CT LEISURE Court



Der farbige CT LEISURE Court

CT CLUB Court

Der Klassiker

Der CT Club Court ist das bei vielen Spielern weltweit beliebte, klassische Squashcourtmodell. Er entspricht den vom Squash-Weltverband WSF geforderten Standards für internationale Turnierveranstaltungen. Die CT Wände, CT Glaswände und der Junckers SylvaSquash Sportboden sind von der WSF geprüft und anerkannt. Das von der WSF getestete und akkreditierte höhenverstellbare CT Tin kann in Sekundenschnelle auf die von der Professional Squash Association (PSA) geforderte Höhe verstellt werden.

Der CT Club Court garantiert ein Höchstmaß an Lärmschutz und Temperaturdämmung. Die Systemwände verhindern eine Vibrationsübertragung auf andere Gebäudeteile. Dies ist vor allem in Hotels, Büro- und Wohngebäuden, in denen Squashcourts installiert werden, wichtig.

Der CT Club Court kann komplett von anderen Gebäudeteilen abgetrennt werden und spart damit Energie für Beheizung oder Klimaanlage. CT Wände werden in vielen Ländern steuerrechtlich als "bewegliche Wirtschaftsgüter" bewertet und bringen somit Steuervorteile.

Der flächenelementarische Sportboden entspricht der Norm EN14904:2006 und garantiert ausgezeichnete Stoßdämpfung und gleichmäßiges Ballsprungsverhalten. Er schluckt die bei einem Aufprall frei werdende Energie weitestgehend und ermöglicht damit den Spielern einen gesunden, die Gelenke und den Rücken schonenden Sport.



CT Club Court mit CT Half System Wänden



CT Club Court mit CT System Wänden



CT PRO Court

Der Court für die höchsten Ansprüche

Der CT PRO Court ist das CourtTech Premium-Modell. Dieser Court bietet alles, wovon Sie schon immer geträumt haben. Ihr Wunsch ist uns Befehl.

Das Herzstück des CT Pro Courts ist das CourtTech CCS (Camera Coaching System). Die Hardware besteht aus 2 bis 4 computergesteuerten HD-Kameras und HD Video-Servern, die im CT Pro Court fest installiert sind. Die Kamerapositionen sind dabei speziell dem Squashspiel angepasst worden.

Die revolutionäre Software ermöglicht eine interaktive Kommunikation zwischen Trainer und Spieler über das Internet oder in der Anlage selbst. Mit der Software lässt sich via Internet jederzeit auf einen Pool international renommierter Squashtrainer zugreifen, die Trainingsstunden für Einzelne oder Gruppen aus der Ferne geben. Zusätzlich können Livestreams oder Videoaufzeichnungen internationaler Turniere und Spielklassiker online übertragen werden.

Bei dem CT LED Beleuchtungssystem handelt sich um ein eigens entwickeltes LED-Röhrensystem, das die Lichtverhältnisse im Squashcourt enorm verbessert, dabei Kosten spart und die Umwelt schont. Bei einem um mindestens 60% verringerten Energieverbrauch amortisieren sich die Mehrkosten binnen kürzester Zeit. Im Vergleich zu herkömmlichen Leuchröhren haben die CT Leuchten außerdem eine in etwa fünfmal so lange Lebensdauer.



CT LED Beleuchtungssystem



CT Camera Coaching System

CT FLEXI Court

Spiele ohne Grenzen

Der CT FLEXI Court wurde speziell für die Anforderungen des Doppelsquashs konzipiert. Laut den WSF-Vorgaben muss ein Doppelsquashcourt eine Breite von 7620 mm haben. Für weltweit und regional von der WSF anerkannte Turniere wie auch die Commonwealth Spiele kann man die Breite auf 8420 mm vergrößern. Der CT FLEXI Court macht beides möglich. Die CT verschiebbare Seitenwand ist ebenfalls wie die CT Glasrückwände und der Junckers SylvaSquash Sportboden von der WSF zertifiziert.

Der CT FLEXI Court ist kein herkömmlicher Squashcourt, er ist vielmehr eine multifunktionale Sporthalle für eine Vielzahl von Indoorsportarten sowie Veranstaltungen. Binnen einer Minute kann eine Einzelperson spielend leicht die CT SYSTEM Seitenwand verschieben und somit aus zwei nebeneinander liegenden Courts eine Fläche von 128 m², aus drei nebeneinander liegenden Courts eine Fläche von 192 m² usw. entstehen lassen. Die Nutzungsmöglichkeiten sind so gut wie unbegrenzt: Indoor Fußball, Basketball, Badminton, Paddle Tennis, Aerobic- und Tanzveranstaltungen, um nur ein Paar Varianten zu nennen.

Der CT FLEXI Court bietet eine vielfältig nutzbare Fläche und garantiert damit eine höhere Kapitalrendite als ein standardmäßiger Squashcourt.

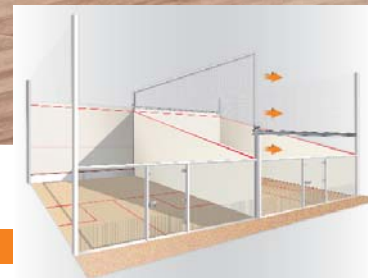

CT FLEXI Court in der Single-Position

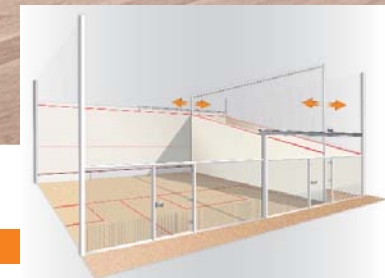

CT FLEXI Court mit verschobener Seitenwand



CT GLASS Court

Hervorragende Einsicht von allen Seiten

Der CT GLAS Court ist die perfekte Showbühne für professionelles Squash. Das Hauptaugenmerk bei der Entwicklung des CT GLAS Courts lag darauf, eine atemberaubende Atmosphäre für die größten internationalen Squashevents zu erzeugen. CourtTech entwickelte zusätzlich einige neue Features, um den Glascourt-Look aufzupeppen und die Montage zu erleichtern.

Eine Spezialplattform erlaubt die Montage auf jedem Untergrund. Höhenunterschiede von bis zu 200 mm können ohne Probleme ausgeglichen werden. Die CT Glascourt-Bühne zaubert eine Atmosphäre wie an einem Boxring und verleiht dem Squashcourt einen feierlichen, professionellen Look.

Für den CT GLAS Court wurde ein revolutionäres LED Beleuchtungssystem entwickelt. Dieses erzeugt ein klares, weißes und brillanteres Licht als ein Standardsystem mit Halogenstrahlern. Die Beleuchtung kann ohne Leistungsverlust kurzfristig an- und ausgeschaltet werden. Dies ermöglicht Lichteffekte zu Beginn oder am Ende eines Spieles, auch Spielunterbrechungen können so individuell gestaltet werden.

Der demontierbare Sportboden besteht aus vorgefertigten Modulen, die eine sichere und schnelle Verlegung ermöglichen. Statt Buche wurde für den Boden dunkle, Räuchereiche gewählt, damit sich der weiße Turnierball besser abzeichnet. Zwischen der Glasoberkante und den Beleuchtungseinheiten ist eine spezielle Membran gespannt, die als Fläche für Sponsorenlogos ideal genutzt werden kann.

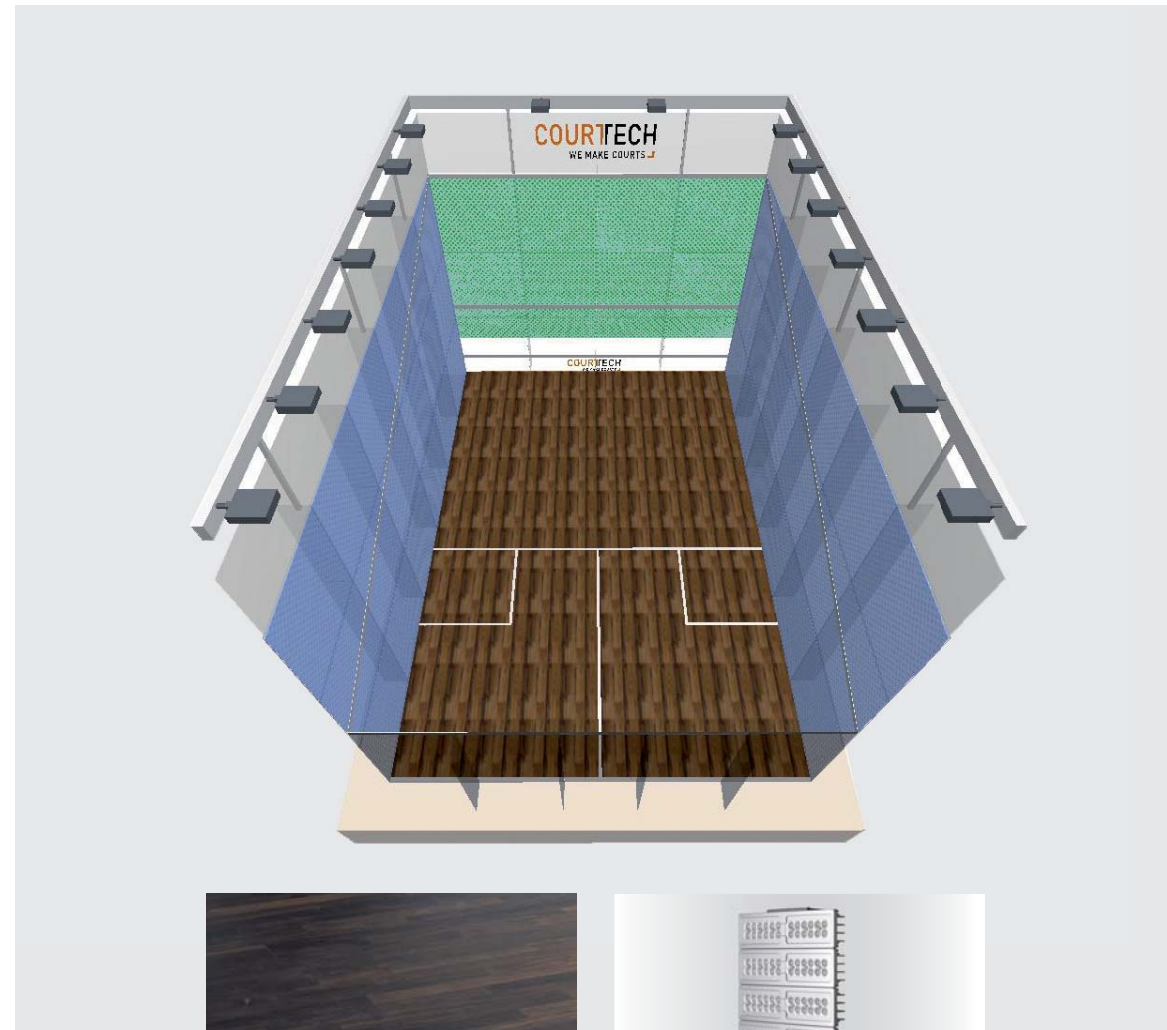

Der Sportparkett in Räuchereiche



Das LED Beleuchtungssystem

CT RENOVIERUNG

Eine dauerhafte Lösung

Die CT RENOVATION Wand ist eine dauerhafte Lösung für Probleme mit verputzten Wänden wie beispielsweise wiederkehrende Risse, Gebäudebewegungen, offene Fugen etc. Dies schmälert nicht nur die Spielfreude sondern kostet auch immer wieder Geld für Reparaturarbeiten. Die CT RENOVATION Wand ist die ultimative Renovierungslösung, da sie kostenintensiven Reparaturen und verlorenen Betriebszeiten ein Ende bereitet. Eine 5 jährige Garantiefrist unabhängig vom vorhandenen Mauerwerk gibt eine finanzielle Sicherheit für die Investition.

Die Nut- und Feder-Verbindung der einzelnen Platten werden während der Montage verspachtelt. Es gibt sich somit eine ebene, fugenlose und perfekt ausnivellierte Spielfläche. Durch die Füllung des Zwischenraums von der CT-Platte zum Mauerwerk mit feuregetrocknetem Quarzsand wird ein gleichmäßiges Ballsprungsverhalten gewährleistet.

Der komplette Aufbau der Konstruktion eine CT Renovierungswand beträgt gerade einmal 40 mm und liegt damit noch im Rahmen des von der WSF vorgeschriebenen Toleranzbereichs. Die Squashcourt Spezifikationen der WSF führen in Artikel 4 Absatz 3 folgendes an: "... dass sich bei bestehenden Courts, deren Spieloberfläche sich verschlechtert hat und deshalb Instandsetzungsmaßnahmen durchgeführt werden müssen, unter Umständen die Abmessungen des Courts um mehr als bis zu 80 mm in der Breite und Länge verringern können." Somit entsprechen die CT RENOVATION Wänden den WSF-Richtlinien.

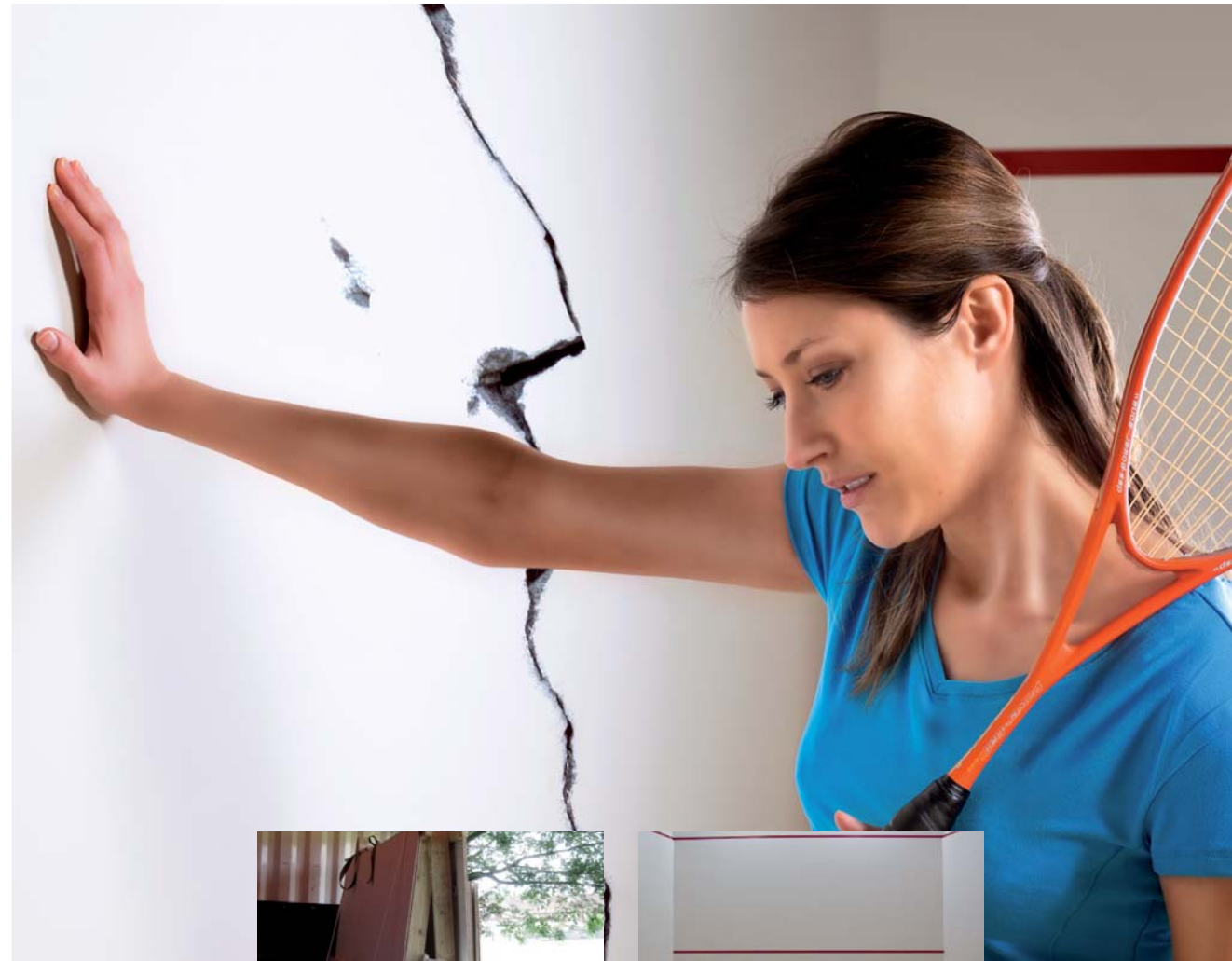

Die Lieferung auf Paletten erleichtert das Handling



Ein Squashcourt nach der Renovierung mit einer CT Wand





IST Lisboa - PORTUGAL



Sport Complex Ekaterinburg - RUSSLAND



Villa Paradise Island - THAILAND



St. Paul's School Lutherville - USA

COURTECH
ROCKING ALL OVER THE WORLD



Coolhurst Club London - GROSSBRITANNIEN



David Lloyd Beckenham - GROSSBRITANNIEN



Skinderskovhallen Herlev - DÄNEMARK

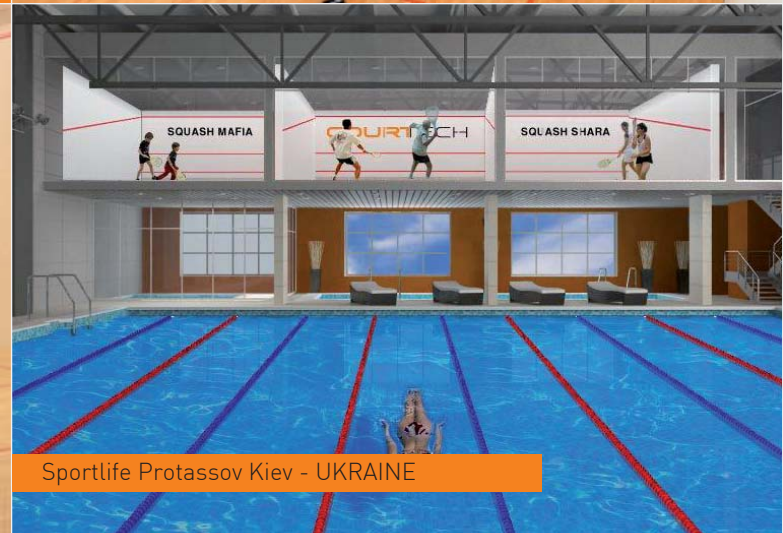

Sportlife Protassov Kiev - UKRAINE



Bordeaux Nord Squash - FRANKREICH



Missouri Athletic Club - USA



Guia de Isora Tenerife - SPANIEN



Forest Club Powai - INDIEN



Olympic Club St. Petersburg - RUSSLAND



Viva City Cluj - RUMÄNIEN



Alderley Edge Cricket Club - ENGLAND



Fitness World Ellebjoerg - DÄNEMARK



Rezydencja Foksal - POLEN

THE WORLDWIDE NETWORK



ÄGYPTEN
ARGENTINIEN
AUSTRALIEN
BOSNIEN UND HERZEGOVINA
BULGARIEN
CHILE
DÄNEMARK
DEUTSCHLAND
ESTONIA
FRANKREICH
GUATEMALA
INDIEN

ITALIEN
KROATIEN
LETTLAND
LITHUANIEN
MALAYSIEN
MAZEDONIEN
MEXICO
NEUSEELAND
ÖSTERREICH
POLEN
PORTUGAL
QATAR

RUMÄNIEN
RUSSLAND
SAUDI ARABIEN
SERBIEN
SCHWEDEN
SCHWEIZ
SINGAPUR
SLOVENIEN
SPANIEN
THAILAND
VEREINGITES KÖNIGREICH
USA

CourtTech GmbH & Co. KG Telefon 08667.72-490
Pullacher Straße 11 Fax 08667.72-498
83358 Seebruck Email info@courttch.biz
Deutschland Internet www.courttch.biz



Folgen sie uns auf Facebook!
www.facebook.com/courttch



Kontaktieren sie uns via Skype!
CourtTech

WE MAKE COURTS