



CATALOG PRODUSE 2018
BUSINESS

Glass hardware and handrail solutions
MD TRADE CONCEPT SRL

CATALOG PRODUSE 2018

INDEX

-  ACCESORII UȘI BATANTE
-  PROFILE PERIMETRALE
-  SISTEME UȘI GLISANTE
-  ACCESORII CABINE DUȘ
-  ACCESORII COPERTINE
-  SISTEME GEAM GLISANT
-  ACCESORII BALUSTRADA STICLĂ
-  FOLIE PVC TRANSPARENTĂ
-  ȚESĂTURĂ IMPREGNATĂ CU PVC

Departament vânzări:

Alexandru Grecu +40 721 337 466
Cristi Iorga +40 733 379 555

Adresa depozit:

adresa: strada Industriilor, nr.68A, Chiajna,
Ilfov, 077040, România



ACCESORII UȘI BATANTE



MD TRADE CONCEPT SRL
Glass hardware and handrail solutions



Potrivit pentru uși din sticlă securizată de la 10 la 12mm grosime. Pentru informații tehnice, rugăm să ne contactați.

MD-68bts Amortizor pardoseală.

- Greutate maximală: 120 kg
- Tip: bidirecțional, stop 90°
- Dimensiuni: 310 x 111 x 42 mm
- Finisaj: satinat / lucios

Montarea are loc în pardoseală. Înălțime îngropare: 40,5 mm. Lățime maximală panou: 1100mm.

satinat **lucios**

MD-90bts Amortizor pardoseală.

- Greutate maximală: 90 kg
- Tip: bidirecțional, stop 90°
- Dimensiuni: 287 x 103 x 43 mm
- Finisaj: satinat

Montarea are loc în pardoseală. Înălțime îngropare: 40,5 mm. Lățime maximală panou: 900mm.

satinat

MD-100bts Balama cu amortizor încorporat.

- Grosime sticlă: 10-12mm
- Greutate maximală: 100 kg
- Tip: bidirecțional, stop 90°
- Dimensiuni: 186 x 68 x 36 mm
- Finisaj: satinat

Balama inferioară cu amortizor încorporat. Lățime maximală panou: 750-1000mm. Folosit în ansamblu cu balama MD-120A.

satinat

MD-110/12D Pivot inferior cu rulment.

- Greutate maximală: 80 kg
- Finisaj: satinat

Se montează pe podea și susține balamaua inferioară, în cazul când lipsește amortizorul încadrat în pardoseală 68bts.

satinat

MD-133 Pivot superior.

- Greutate maximală: 100 kg
- Dimensiuni: 106 x 28 x 23 mm
- Finisaj: satinat

Piesa de legătură dintre balamaua superioară și tavan (sau altă structură rigidă).

satinat

MD-110D Balama inferioară.

- Grosime sticlă: 10-12mm
- Greutate maximală: 80 kg
- Dimensiuni: 164 x 51 x 31 mm
- Finisaj: satinat / lucios / anod

Se recomandă dotarea cu amortizor încadrat în pardoseală 68bts sau pivot inferior cu rulment 110-12D.

anod **satinat** **lucios**

MD-120 Balama superioară.

- Grosime sticlă: 10-12mm
- Greutate maximală: 80 kg
- Dimensiuni: 164 x 51 x 31 mm
- Finisaj: satinat / lucios / anod

Se recomandă fixarea de tavan pe pivot superior 133.

anod **satinat** **lucios**

MD-120A Balama superioară (mare).

- Grosime sticlă: 10-12mm
- Greutate maximală: 80 kg
- Dimensiuni: 186 x 68 x 36 mm
- Finisaj: satinat

Se recomandă fixarea de tavan pe pivot superior 133. Folosit în ansamblu cu balama hidraulică MD-98bts.

satinat

MD-122 Conector 2 panouri fixe.

- Grosime sticlă: 10-12mm
- Dimensiuni: 54 x 54 x 30 mm
- Finisaj: satinat

Suport sticlă-sticlă 180° cu placă pentru fixarea panourilor de sticlă în linie dreaptă.

anod **satinat**

MD-191A Conector panou fix.

- Grosime sticlă: 10-12mm
- Dimensiuni: 54 x 54 x 30 mm
- Finisaj: satinat / anod

Suport sticlă-perete 90° îndeplinește funcție similară profilului perimetral.

anod **satinat**



Potrivit pentru uși din sticlă securizată de la 10 la 12mm grosime. Pentru informații tehnice, rugăm să ne contactați.

MD-130P Conector supralumină-perete.



- Grosime sticlă: 10-12mm
- Greutate maximală: 80 kg
- Dimensiuni: 164 x 51 x 31 mm
- Finisaj: satinat / lucios / anod

Conectorul fixează simultan supralumina și panoul ușii (balama 120). Se prinde de perete.

anod

satinat

lucios

MD-140 Colțar supralumină cu pivot.



- Grosime sticlă: 10-12mm
- Greutate maximală: 80 kg
- Dimensiuni: 218 x 105 x 31 mm
- Finisaj: satinat / anod

Conectorul se montează în partea superioară a ușii. Susține trei componente: ușa, supralumina și o parte fixă.

anod

satinat

lucios

MD-160A Colțar supralumină.



- Grosime sticlă: 10-12mm
- Greutate maximală: 80 kg
- Dimensiuni: 107 x 107 x 31 mm
- Finisaj: satinat / anod

Conectorul sticlă-sticlă se montează în partea superioară a ușii. Servește la alinierea panoului lateral cu supralumina.

anod

satinat

lucios

MD-160B Colțar supralumină cu stoper.



- Grosime sticlă: 10-12mm
- Greutate maximală: 80 kg
- Dimensiuni: 107 x 107 x 31 mm
- Finisaj: satinat

Conectorul sticlă-sticlă se montează în partea superioară a ușii. Servește la alinierea panoului lateral cu supralumina și oprește deschiderea ușii în direcția opusă.

satinat

MD-10 Bandou cu încuietoare integrată.



- Grosime sticlă: 10-12mm
- Dimensiuni: h=65mm, L=1300mm
- Finisaj: satinat

Se montează în partea inferioară a ușii. Permite instalarea ușilor cu lățimi peste 1100 mm până la 1300 mm.

satinat

MD-20 Bandou fără încuietoare.



- Grosime sticlă: 10-12mm
- Dimensiuni: h=65mm, L=1300mm
- Finisaj: satinat

Se montează în partea superioară a ușii. Permite instalarea ușilor cu lățimi peste 1100 mm până la 1300 mm.

satinat

MD-150R Încuietoare de colț cu ac rotund.



- Grosime sticlă: 10-12mm
- Dimensiuni: 164 x 51 x 31 mm
- Finisaj: satinat / lucios

Setul include butuc și chei.

anod

satinat

lucios

MD-150S Încuietoare centrală cu ac rectangular.

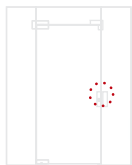

- Grosime sticlă: 10-12mm
- Dimensiuni: 164 x 51 x 31 mm
- Finisaj: satinat

Setul include butuc și chei.

satinat

MD-150K Contrapiesă sub ac rectangular.



- Grosime sticlă: 10-12mm
- Dimensiuni: 164 x 51 x 31 mm
- Finisaj: satinat

satinat

MD-100-6 Lăcaș cu arc Ø 16 mm.



- Finisaj: satinat

Permite sistemului de blocare o alunecare mai ușoară în pardoseală.

satinat

lucios



Potrivit pentru uși din sticlă securizată de la 10 la 12mm grosime. Pentru informații tehnice, rugăm să ne contactați.

MD-010A

Încuietoare aplicată cheie-zăvor.



- Grosime sticlă: 10-12mm
- Tip: sticlă-sticlă
- Dimensiuni: 64 x 93 x 42 mm
- Finisaj: satinat

Se montează pe ușa din sticlă cu contraplaca pe geamul fix. Nu necesită decupări în sticlă.

satinat

MD-011S

Încuietoare aplicată cheie unilateral.



- Grosime sticlă: 10-12mm
- Tip: sticlă-perete
- Dimensiuni: 90 x 65 x 55 mm

Se montează pe ușa din sticlă cu contrapiesă pe perete. Nu necesită decupări în sticlă.

satinat

lucios

MD-011S-1

Încuietoare aplicată cheie unilateral.



- Grosime sticlă: 10-12mm
- Tip: sticlă-sticlă
- Dimensiuni încuietoare: 90 x 65 x 55 mm
- Dimensiuni contrapiesă: 90 x 65 x 55 mm

Se montează pe ușa din sticlă cu contrapiesă pe geamul fix. Nu necesită decupări în sticlă.

satinat

lucios

MD-012

Încuietoare cheie-zăvor (perete).



- Grosime sticlă: 10-12mm
- Tip: sticlă-perete
- Dimensiuni: 175 x 75 x 47 mm

Se montează pe ușa din sticlă cu contraplaca pe perete. Include: mâner, cilindru, butuc, set chei, contraplaca perete.

satinat

lucios

MD-012B

Încuietoare cheie-cheie (toc).



- Grosime sticlă: 10-12mm
- Tip: sticlă-toc

Se montează pe ușa din sticlă cu contraplaca pe perete. Include: mâner, cilindru, butuc, set chei, contraplaca perete.

NOU

anod

MD-013

Încuietoare cheie-zăvor (sticlă-sticlă).



- Grosime sticlă: 10-12mm
- Tip: sticlă-perete
- Dimensiuni încuietoare: 175 x 75 x 47 mm
- Dimensiuni contrapiesă: 175 x 75 x 47 mm

Se montează pe ușa din sticlă cu contrapiesă pe geamul fix.

satinat

lucios

MD-016

Încuietoare aplicată cheie unilateral.



- Grosime sticlă: 10-12mm
- Tip: sticlă-perete
- Dimensiuni: 76 x 112 mm

Se montează pe ușa din sticlă cu contrapiesă pe geamul fix. Nu necesită decupări în sticlă.

satinat

MD-032

Încuietoare cu zăvor unilateral.



- Grosime sticlă: 10-12mm
- Tip: sticlă-perete
- Dimensiuni: 52 x 63 x 32 mm

Se montează pe ușa din sticlă cu contraplaca pe perete.

satinat

lucios

MD-032K

Contrapiesă pentru încuietoare.



- Grosime sticlă: 10-12mm
- Dimensiuni: 52 x 63 x 32 mm

satinat

MD-034

Încuietoare cheie unilateral.



- Grosime sticlă: 10-12mm
- Tip: sticlă-perete
- Dimensiuni: 90 x 65 x 55 mm

Se montează pe ușa din sticlă cu contraplaca pe perete.

satinat



Potrivit pentru uși din sticlă securizată de la 10 la 12mm grosime. Pentru informații tehnice, rugăm să ne contactați.

MD-433 (600mm) Mâner bilatelar tip C (rectangular).



- Dimensiuni: 600 x 562 x 25 mm
- Material: inox
- Finisaj: satinat

Diametru exterior: 25 x 38mm
Distanța dintre găuri: 562mm

satinat

MD-433 (800mm) Mâner bilatelar tip C (rectangular).



- Dimensiuni: 800 x 762 x 25 mm
- Material: inox
- Finisaj: satinat

Diametru exterior: 25 x 38mm
Distanța dintre găuri: 762mm

satinat

MD-433 (1200mm) Mâner bilatelar tip C (rectangular).



- Dimensiuni: 1200 x 1162 x 25 mm
- Material: inox
- Finisaj: satinat

Diametru exterior: 25 x 38mm
Distanța dintre găuri: 1162mm

satinat

NOU MD-629 (300mm) Mâner inox tip C (bilateral).



- Dimensiuni: 300 x 275 x 25 mm
- Material: inox
- Finisaj: satinat

Diametru exterior: 25mm
Distanța dintre găuri (interax) : 275 mm

satinat

MD-633 (450mm) Mâner inox tip H (bilateral).



- Dimensiuni: 450 x 300 x 32 mm
- Material: inox
- Finisaj: satinat / lucios

Diametru exterior: 32mm
Distanța dintre găuri (interax) : 300 mm

satinat lucios

MD-633 (600mm) Mâner inox tip H (bilateral).



- Dimensiuni: 600 x 400 / 425 x 32 mm
- Material: inox
- Finisaj: satinat / lucios

Diametru exterior: 32mm
Distanța dintre găuri (interax) : 425 mm

satinat lucios

NOU MD-633 (600mm) Mâner aluminiu tip H (bilateral).



- Dimensiuni: 600 x 400 x 30 mm
- Material: aluminiu
- Finisaj: anod

Diametru exterior: 30mm
Distanța dintre găuri (interax) : 400 mm

anod

NOU MD-633 (800mm) Mâner inox tip H (bilateral).



- Dimensiuni: 800 x 500 x 32 mm
- Material: inox
- Finisaj: satinat

Diametru exterior: 32mm
Distanța dintre găuri (interax) : 500 mm

satinat

MD-633 (1200mm) Mâner inox tip H (bilateral).



- Dimensiuni: 1200 x 900 x 38 mm
- Material: inox
- Finisaj: satinat / lucios

Diametru exterior: 38mm
Distanța dintre găuri (interax) : 900 mm

satinat lucios

MD-633 (1800mm) Mâner inox tip H (bilateral).



- Dimensiuni: 1800 x 1300 x 38 mm
- Material: inox
- Finisaj: satinat / lucios

Diametru exterior: 38mm
Distanța dintre găuri (interax) : 1300 mm

satinat lucios



Potrivit pentru uși din sticlă securizată de la 10 la 12mm grosime. Pentru informații tehnice, rugăm să ne contactați.

MD-793B Opritor cu fixare pe podea.



- Finisaj: satinat

Stopează ușa la deschidere sau când e necesară blocare unei direcții de funcționare a panoului.

satinat

MD-845 Opritor cu fixare pe perete.



- Dimensiuni: 50 x 40 x 29 mm
- Finisaj: satinat

Stopează ușa la deschidere sau când e necesară blocare unei direcții de funcționare a panoului.

satinat

MD-1300D-4 Opritor cu fixare pe sticlă.



- Dimensiuni: 70 x 30 mm
- Finisaj: satinat

Face posibilă deschiderea ușii doar într-o direcție. Se montează pe supralumina din sticlă, deasupra panoului ușii.

satinat

MD-JL05 Balama ușă sticlă.



- Grosime sticlă: 10-12mm
- Tip: sticlă-perete
- Dimensiuni: 130 x 47 mm

Unghi de deschidere 180°. Montare pe toc sau perete. Pentru înălțimi mai mari de 2400mm, folosiți 3 piese la panou.

satinat

MD-803 Conector sticlă - sticlă, reglabil.

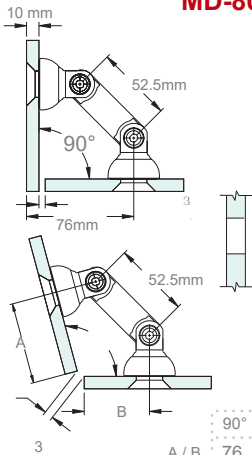

- Grosime sticlă: 10 -12mm
- Tip gaură: fără freză
- Finisaj: satinat

satinat



	90°	95°	100°	105°	110°	115°	120°	125°	130°	135°	180°
A / B	76	60	57	53	50	48	45	43	41	39	25

MD-803A Conector sticlă - perete, reglabil.

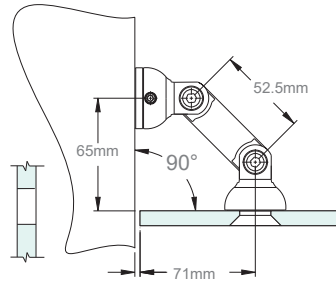

- Grosime sticlă: 10 -12mm
- Tip gaură: fără freză
- Finisaj: satinat

satinat



MD-807A Conector sticlă - perete 90°, neregabil.

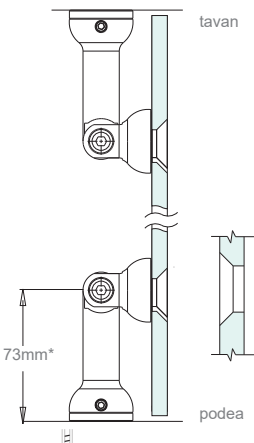

- Grosime sticlă: 10 -12mm
- Tip gaură: cu freză
- Finisaj: satinat

satinat



MD-808 Conector 3 sticle, reglabil.

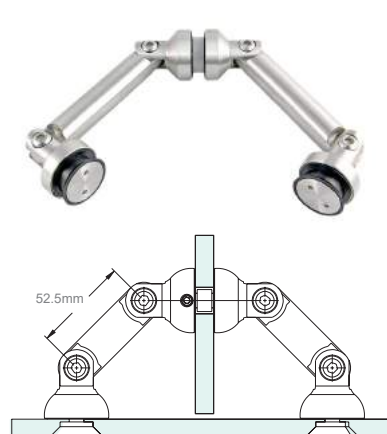

- Grosime sticlă: 10 -12mm
- Tip gaură: fără freză
- Finisaj: satinat

satinat





Pentru informații tehnice, rugăm să ne contactați.



Toc zid Z

- Finisaj: aluminiu mat
- Dimensiuni: 46 x 28 x 27 mm
- Lungime bară: 6 m.l.

Setul include: bară toc 6 ml, garnitură 6ml, colțare x 4 buc.



anod

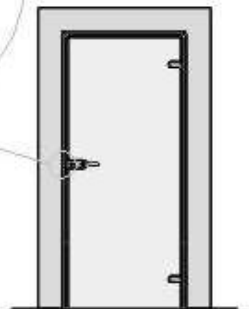
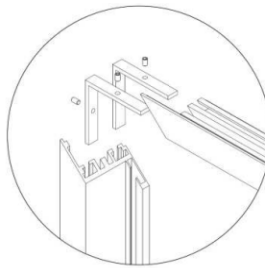
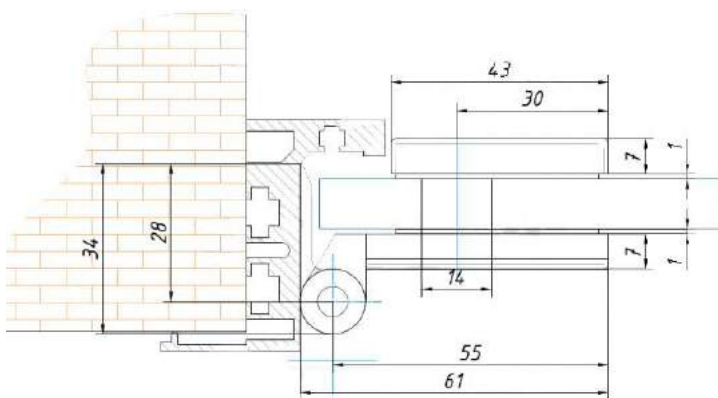
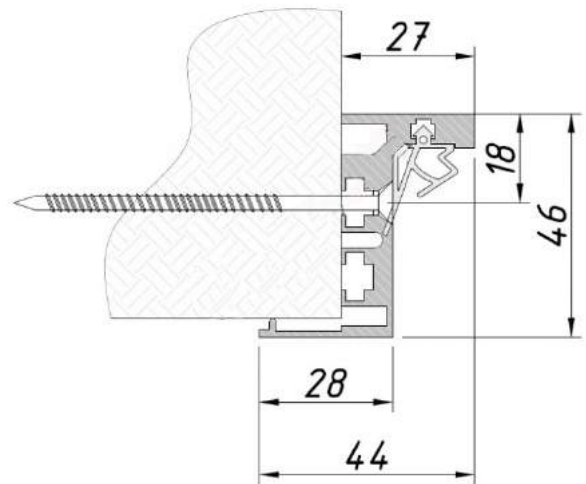



Pentru informații tehnice, rugăm să ne contactați.



Toc zid L

- Finisaj: aluminiu mat
- Dimensiuni: 46 x 27 mm
- Lungime bară: 6 m.l.

Setul include: bară toc 6 ml, garnitură 6ml, colțare x 4 buc.



anod

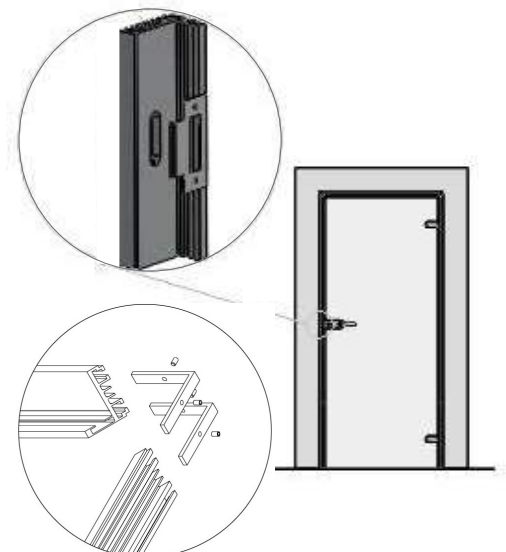
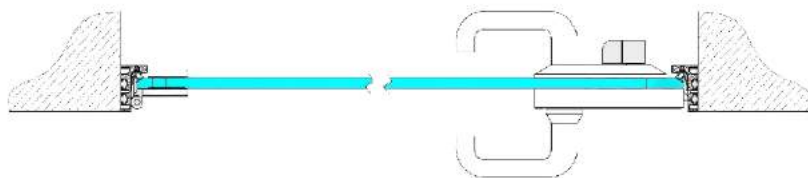
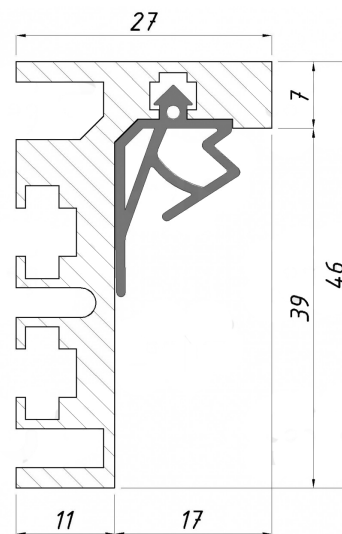



Pentru informații tehnice, rugăm să ne contactați.

Toc cu fixare pe sticlă

- Finisaj: anod
- Dimensiuni: 75 x 50 mm
- Lungime bară: 6,2 m.l.
- Grosime sticlă: 8-12 mm

Setul include:

- Profil ramă x 6,2 m.l.
- Profil capac x 6,15 m.l.
- Capac decorativ balamale x 6,2 m.l.
- Clips x 12 buc
- Șurub x 12 buc
- Colțar reglaj x 2 buc
- Colțar prindere x 4 buc
- Stîft x 8 buc
- Garnitură x 6 m.l.

anod

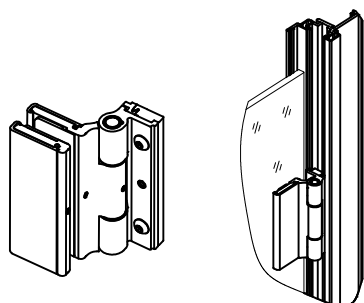
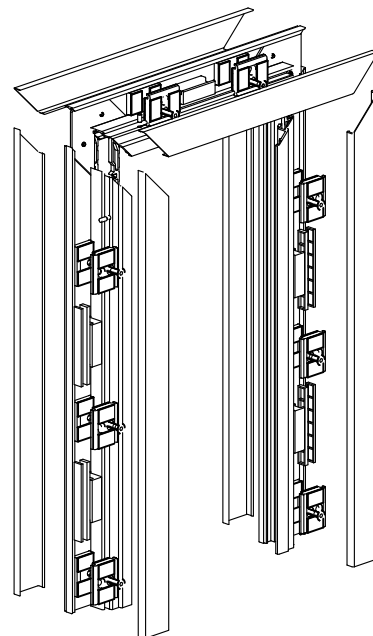
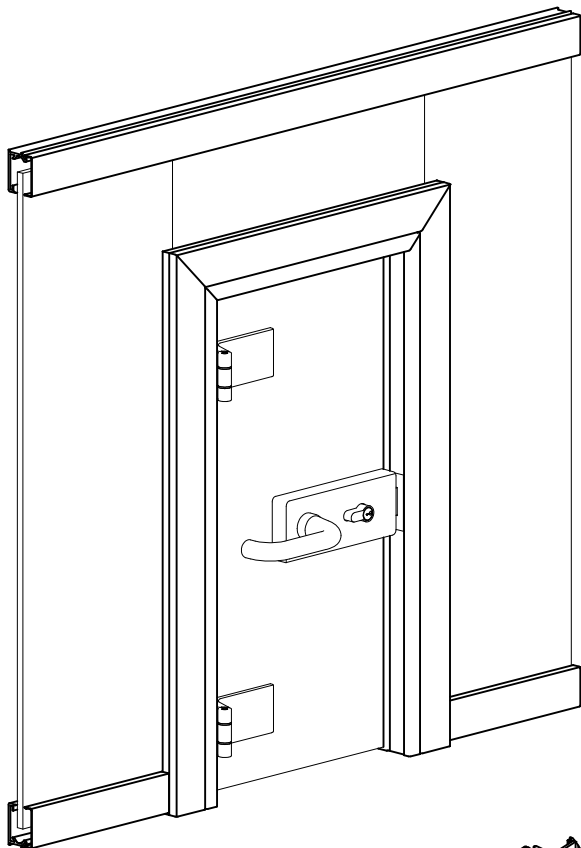

MD-111.1003M

Balamale cu fixare pe toc.

- Grosime sticlă: 8-10mm
- Finisaj: anod
- Tip: sticlă-toc

anod

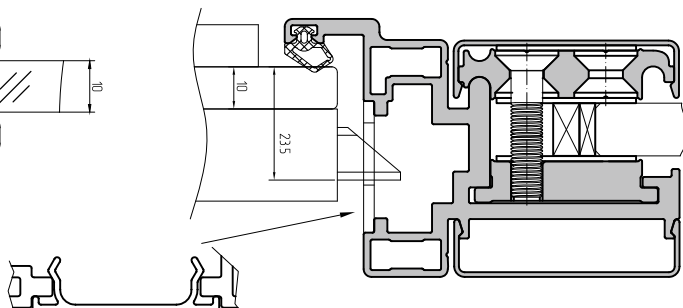
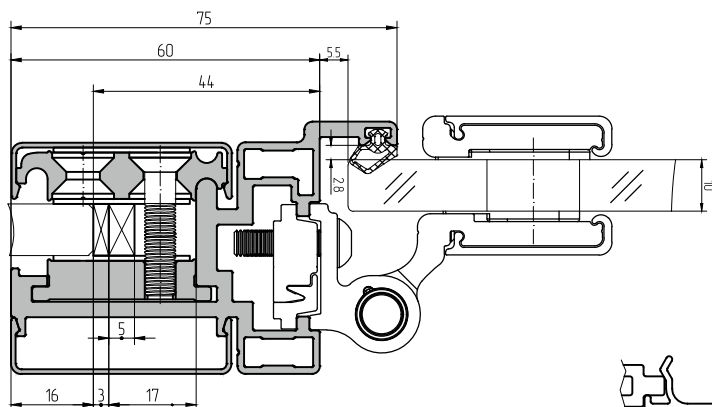



PROFILE PERIMETRALE



MD TRADE CONCEPT SRL
Glass hardware and handrail solutions



Potrivit pentru uși din sticlă securizată de la 8 la 12mm grosime. Pentru informații tehnice, rugăm să ne contactați.

12x18 Profil U.



- Grosime sticlă: 8 mm
- Dimensiuni: 12 x 18 mm
- Finisaj: lucios

Canal U pentru panouri fixe din sticlă. Se montează pe pardoseală, perete sau tavan.
*Nu necesită garnitură, fixarea sticlei pe silikon.

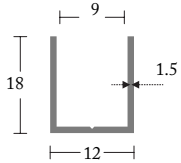

anod

NOU 13x27 Profil U.



- Grosime sticlă: 10 mm
- Dimensiuni: 13 x 27 mm
- Finisaj: anod

Canal U pentru panouri fixe din sticlă. Se montează pe pardoseală, perete sau tavan.
*Nu necesită garnitură, fixarea sticlei pe silikon.

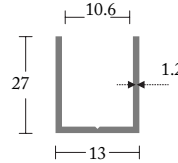

anod

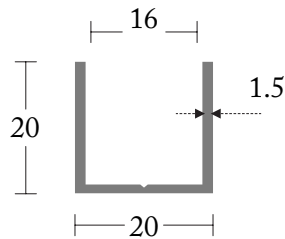

20x20 Profil U.

- Grosime sticlă: 8-12mm
- Dimensiuni: 20 x 20 mm
- Finisaj: satinat

Canal U pentru panouri fixe din sticlă. Se montează pe pardoseală, perete sau tavan.

*Nu este inclus: garnitura brăduț fixată pe ambele părți ale sticlei.

anod

satinat

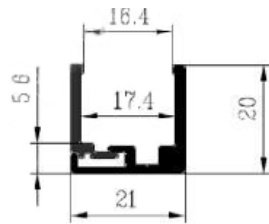

20x20 Profil U (demontabil).

- Grosime sticlă: 8-12mm
- Dimensiuni: 20 x 20 mm
- Finisaj: anod

Canal U pentru panouri fixe din sticlă. Se montează pe pardoseală, perete sau tavan.

anod

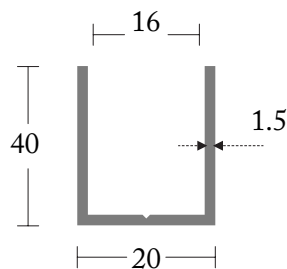

20x40 Profil U.

- Grosime sticlă: 8-12mm
- Dimensiuni: 20 x 40 mm
- Finisaj: anod

Canal U pentru panouri fixe din sticlă. Se montează pe pardoseală, perete sau tavan.

*Nu este inclus: garnitura brăduț fixată pe ambele părți ale sticlei.

anod

satinat

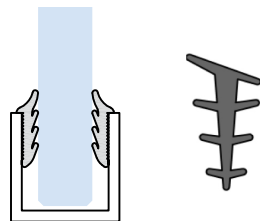

Garnitură brăduț.

- Grosime sticlă: 8 mm / 10mm
- Nuanță: gri / negru

gri

negru

transparent

NOU



Potrivit pentru uși din sticlă securizată de la 8 la 12mm grosime. Pentru informații tehnice, rugăm să ne contactați.

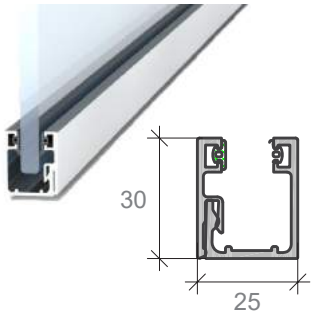

25x30 Profil perimetral (demontabil).

- Grosime sticlă: 10mm
- Dimensiuni: 25 x 30 mm
- Finisaj: anod / satin

Profil perimetral demontabil pentru fixarea panoului de sticlă. Se montează pe pardosea, perete sau tavan.
*Este inclus: garnitura de etanșare fixată pe ambele părți ale sticlei.

anod

satin



Garnitură sticlă 8mm.

- Culoare: gri
- Se montează unilateral pe profilul 25x30.

anod

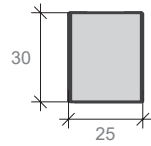

25x30 Terminație de capăt.

- Dimensiuni: 25 x 30 mm
- Finisaj: satinat

satin

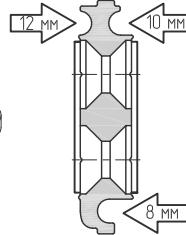
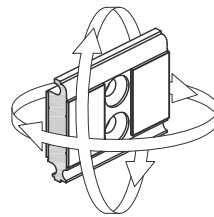
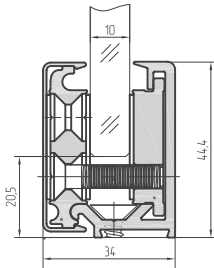
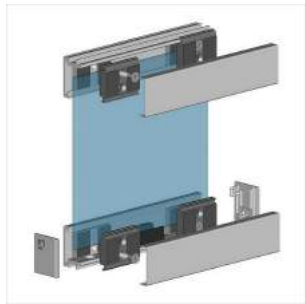

NOU 34x44.4 Profil menghină (clemă mobilă).

- Grosime sticlă: 8 / 10 / 12mm
- Dimensiuni: 34 x 44.4mm
- Finisaj: anod

Profil perimetral pentru fixarea panoului fix.
*Set m.l.: profil suport cu cleme mobile x2buc, capac decorativ x1m.l, stift x 2buc.

anod

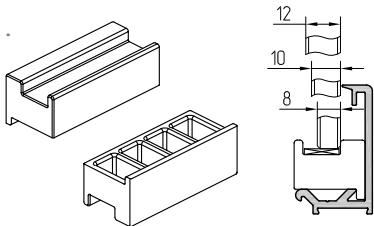

Support sticlă.

- Culoare: gri
- Grosime sticlă: 8-12mm
- Se montează sub panou de sticlă.

gri

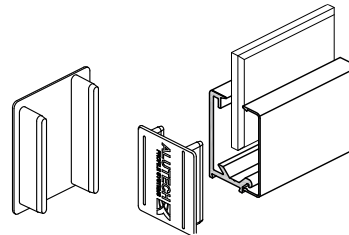

Terminație de capăt.

- Culoare: gri
- Grosime sticlă: 10mm

gri

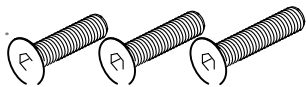

Stift clips.

- Culoare: gri
- Grosime sticlă: 8mm M6x25DIN7991
- Grosime sticlă: 10mm M6x27DIN7991
- Grosime sticlă: 12mm M6x30DIN7991

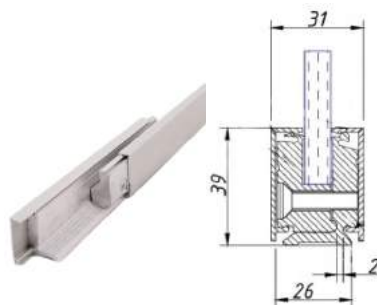

26x39 Profil menghină (clemă fixă).

- Grosime sticlă: 8-10mm
- Dimensiuni: 26 x 39 mm
- Finisaj: anod

Profil perimetral pentru fixarea panoului fix.
*Set m.l.: profil suport cu cleme fixe x2, capac decorativ x2.

anod

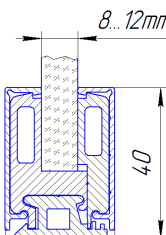

26x39 Profil menghină (clemă mobilă).

- Grosime sticlă: 10mm
- Dimensiuni: 30 x 40 mm
- Finisaj: anod

*Set m.l.: profil suport x 1, clemă x 2, capac decorativ x 2.

anod

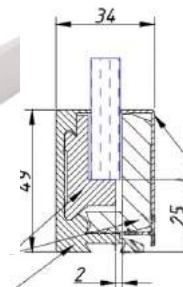

34x49 Profil menghină (clemă fixă).

- Grosime sticlă: 10-12mm
- Dimensiuni: 34 x 49 mm
- Finisaj: anod

*Set m.l.: profil suport cu cleme fixe x2, capac decorativ x1.

anod

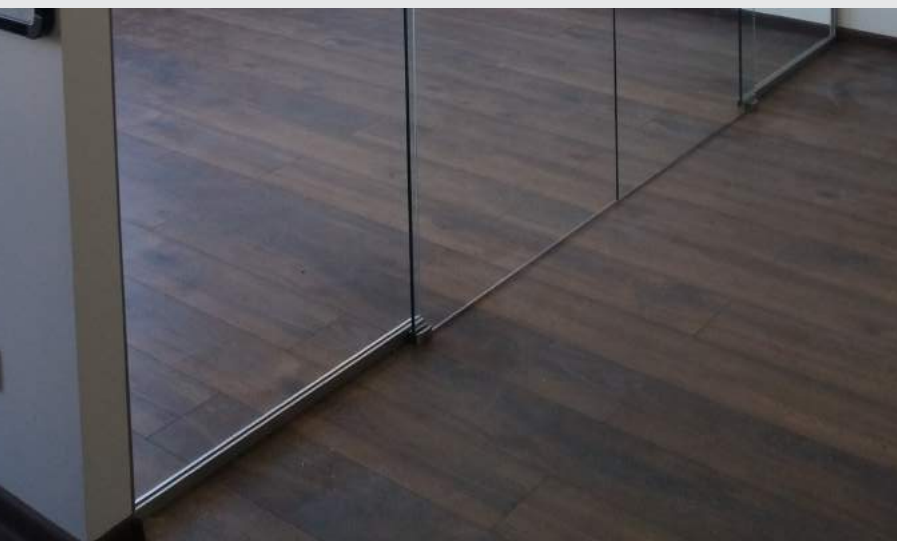

SISTEME UȘI GLISANTE



MD TRADE CONCEPT SRL
Glass hardware and handrail solutions



Potrivit pentru uși din sticlă securizată. Pentru informații tehnice, rugăm să ne contactați.



Kit ușă glisantă suspendată (120kg).

- Greutate maximală: 120 kg
- Grosime sticlă: 10-12 mm
- Finisaj: metalic

Setul include: cărucior glisant x 2buc, stop x 2buc, ghidaj inferior x 1buc. Sistemul de culisare se montează în partea superioară, astfel că trecerea se face fără prag. **Necesită găurire în sticlă.**



satin

Bară de culisare.

- Lungime: 6000mm
- Material: aluminiu
- Dimensiuni: 32 x 32 mm
- Finisaj: anod



Șina superioară îndeplinește funcția de susținere a panoului de sticlă glisant. Montare pe perete sau tavan.

anod

Capac decorativ.

- Lungime: 6000mm
- Material: aluminiu
- Înălțime: 105 mm
- Finisaj: anod



Se fixează pe bara de culisare. Este opțional.

anod

Profil geam fix.

- Lungime: 6000mm
- Material: aluminiu
- Înălțime: 30 mm
- Finisaj: anod



Se fixează pe bara de culisare. Este opțional.

anod

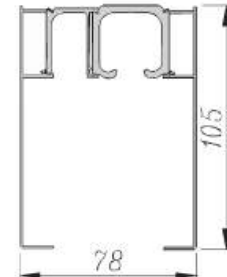
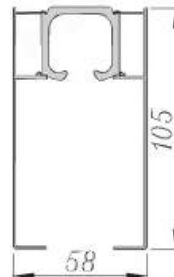
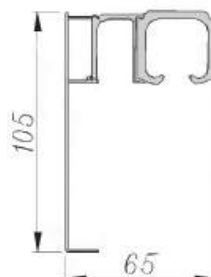
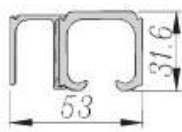
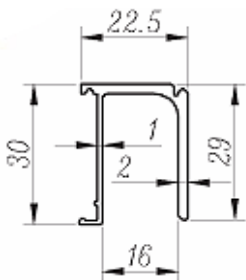
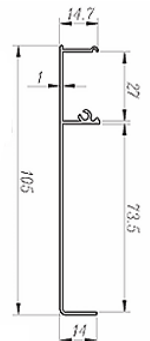
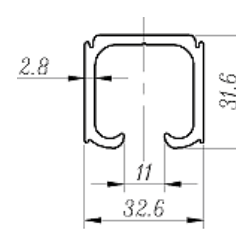
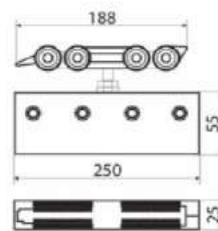



Potrivit pentru uși din sticlă securizată. Pentru informații tehnice, rugăm să ne contactați.



MD-821B Rotilă ușă glisantă Manet (150kg).



- Greutate maximală per set: 150 kg
- Grosime sticlă: 10-12 mm
- Finisaj: satin

Sistemul de culisare se montează pe țevă inox Ø25mm. Trecerea se face fără prag.
Necesită găurire în sticlă.

satin

Bară de culisare.



- Lungime: 6000mm
- Material: inox
- Dimensiuni: Ø25mm
- Finisaj: satin

Șina superioară îndeplinește funcția de susținere a panoului de sticlă glisant.

satin

MD-823B Stop (stânga / dreapta).



- Grosime țevă: 25mm
- Material: inox
- Finisaj: satin

Utilizate în set, pentru a opri rotila de culisare.

satin

MD-819 Ghidaj glisare pardosea.



- Grosime sticlă: 8 - 12mm
- Finisaj: satinat / lucios

Ghidaj reglabil în funcție de grosimea sticlei. Se fixează în partea de jos a ușii din sticlă.

satinat **lucios**

MD-1300A-8 Terminație laterală țevă.



- Grosime țevă: 25mm
- Material: inox
- Finisaj: satin

Element decorativ de capăt.

satin

MD-825A Element prindere perete.



- Grosime țevă: 25mm
- Material: inox
- Finisaj: satin

Utilizate pentru a prinde țevă de culisare pe perete.

MD-825B Element prindere sticlă.



- Grosime țevă: 25mm
- Material: inox
- Finisaj: satin

Utilizate pentru a prinde țevă de culisare pe sticlă. **Necesită găurire în sticlă.**



Distanța recomandată:
80 kg - max. 1/2 lățime panou
80-120 kg - max. 1/3 lățime panou
120-150 kg - max. 1/2 lățime panou

satin



Potrivit pentru uși din sticlă securizată. Pentru informații tehnice, rugăm să ne contactați.

MD-21H Garnitură de etanșare cu perie.



- Grosime sticlă: 10mm
- Lungime: 2500mm
- Nuanță: transparent / perie gri

10mm(2.5m)

MD-22H Garnitură de etanșare cu perie.

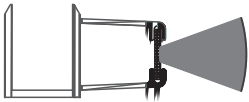

- Grosime sticlă: 10mm
- Lungime: 2500mm
- Nuanță: transparent / perie gri

10mm(2.5m)

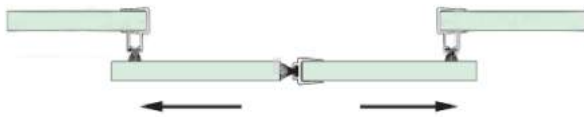

MD-819 Ghidaj glisare pardosea.



- Grosime sticlă: 8 - 12mm
- Finisaj: satinat / lucios

Ghidaj reglabil în funcție de grosimea sticlei. Se fixează în partea de jos a ușii din sticlă.

satinat **lucios**

MD-011B Încuietoare cheie unilateral (podea).



- Grosime sticlă: 10-12mm
- Tip: perete-sticlă
- Dimensiuni încuietoare: 105 x 65 mm

Se montează pe uși din sticlă de tip glisant.

satinat

MD-YMS31 Încuietoare cheie-butuc (perete-sticlă).



- Grosime sticlă: 10-12mm
- Tip: perete-sticlă
- Dimensiuni încuietoare: 155 x 100 mm

Se montează pe uși din sticlă de tip glisant.

satinat

MD-YMS32 Încuietoare cheie-butuc (sticlă-sticlă).



- Grosime sticlă: 10-12mm
- Tip: sticlă-sticlă
- Dimensiuni încuietoare: 155 x 100 mm
- Dimensiuni contrapiesă: 155 x 100 mm

Se montează pe uși din sticlă de tip glisant.

satinat

MD-848 Mâner scoică (rectangular) 70x120 mm.



- Dimensiuni: 70 x 120 mm
- Grosime sticlă: 8-12 mm
- Finisaj: lucios

lucios

MD-849 Mâner scoică (rectangular) 76x76 mm.



- Dimensiuni: 76 x 76 mm
- Grosime sticlă: 8-12 mm
- Finisaj: satinat

satinat

MD-955 Mâner scoică (pătrat) 50x50 mm.



- Dimensiuni: 50 x 50 mm
- Grosime sticlă: 8-10 mm
- Finisaj: satinat

satinat

MD-969 Mâner scoică (rectangular) 51x153 mm.

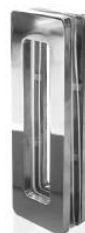

- Dimensiuni: 51 x 153 mm
- Grosime sticlă: 8-12 mm
- Finisaj: satinat / lucios

satinat **lucios**



Potrivit pentru uși din sticlă securizată. Pentru informații tehnice, rugăm să ne contactați.

MD-949 Mâner scoică (rotund) Ø50 mm.



- Dimensiuni: Ø50 mm
- Grosime sticlă: 8-12 mm
- Finisaj: satinat / lucios

lucios

MD-950 Mâner scoică (rotund) Ø57 mm.



- Dimensiuni: Ø57 mm
- Grosime sticlă: 8-12 mm
- Finisaj: satinat / lucios

satinat

lucios

MD-962 Mâner scoică (rotund) Ø64 mm.



- Dimensiuni: Ø64 mm
- Grosime sticlă: 8-12 mm
- Finisaj: satinat / lucios

satinat

lucios

MD-963 Mâner scoică (rotund) Ø63 mm.



- Dimensiuni: Ø63 mm
- Grosime sticlă: 8-12 mm
- Finisaj: satinat / lucios

satinat

lucios



ACCESORII CABINE DUȘ



MD TRADE CONCEPT SRL
Glass hardware and handrail solutions

Potrivit pentru uși din sticlă securizată de la 8 la 10mm grosime. Pentru informații tehnice, rugăm să ne contactați.

MD-301 Balama perete-sticlă 90°.



- Grosime sticlă: 8-12mm
- Greutate maximală: 50 kg
- Dimensiuni: 55 x 90 x 20 mm
- Finisaj: satinat / lucios / aur

Lățime max. panou: 500-1000 mm. Bidirecțional, cu revenire în poziția de închis la aprox. 35°.

satinat
 lucios
 aur

MD-301A Balama perete-sticlă 90° (fără cant).



- Grosime sticlă: 8-12mm
- Greutate maximală: 50 kg
- Dimensiuni: 55 x 90 x 20 mm
- Finisaj: lucios

Lățime max. panou: 500-1000 mm. Bidirecțional, cu revenire în poziția de închis la aprox. 35°.

lucios

MD-302 Balama sticlă-sticlă 135°.



- Grosime sticlă: 8-12mm
- Greutate maximală: 50 kg
- Dimensiuni: 55 x 90 x 20 mm
- Finisaj: satinat / lucios

Lățime max. panou: 500-1000 mm. Bidirecțional, cu revenire în poziția de închis la aprox. 35°.

satinat
 lucios

MD-303 Balama sticlă-sticlă 180°.



- Grosime sticlă: 8-12mm
- Greutate maximală: 50 kg
- Dimensiuni: 55 x 90 x 20 mm
- Finisaj: satinat / lucios

Lățime max. panou: 500-1000 mm. Bidirecțional, cu revenire în poziția de închis la aprox. 35°.

satinat
 lucios

MD-304 Balama sticlă-sticlă 90°.



- Grosime sticlă: 8-12mm
- Greutate maximală: 50 kg
- Dimensiuni: 55 x 90 x 20 mm
- Finisaj: satinat / lucios

Lățime max. panou: 500-1000 mm. Bidirecțional, cu revenire în poziția de închis la aprox. 35°.

satinat
 lucios

MD-305 Balama perete-sticlă 90° (prindere unilateral)



- Grosime sticlă: 8-12mm
- Greutate maximală: 50 kg
- Dimensiuni: 55 x 90 x 20 mm
- Finisaj: satinat / lucios

Lățime max. panou: 500-1000 mm. Bidirecțional, cu revenire în poziția de închis la aprox. 35°.

satinat
 lucios

MD-307 Balama perete-sticlă 360°



- Grosime sticlă: 8-12mm
- Greutate maximală: 50 kg
- Dimensiuni: 55 x 90 x 20 mm
- Finisaj: lucios

Lățime max. panou: 500-1000 mm. Bidirecțional, cu revenire în poziția de închis.

lucios

Balama saună perete-sticlă 90°.



- Grosime sticlă: 6-10mm
- Greutate maximală: 30 kg
- Finisaj: lucios

lucios

NOU MD-715P Balama perete-sticlă



- Grosime sticlă: 6-10mm
- Greutate maximală: 30 kg
- Dimensiuni: Ø45 mm
- Finisaj: satin / lucios

satinat
 lucios

NOU MD-715S Balama sticlă-sticlă



- Grosime sticlă: 6-10mm
- Greutate maximală: 30 kg
- Dimensiuni: Ø45 mm
- Finisaj: satin / lucios

satinat
 lucios

Potrivit pentru uși din sticlă securizată de la 8 la 12mm grosime. Pentru informații tehnice, rugăm să ne contactați.

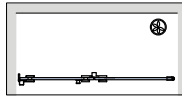
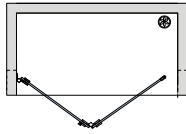

NOU
SERIA **ARMONIC**

Modelul armonic reprezintă soluția perfectă atunci când spațiul nu permite montarea unor uși cu deschidere normală. Sistemul de pliere integrală garantează un spațiu larg de acces. Acest tip de închidere oferă un aspect minimalist, economisind spațiul într-un mod elegant.



MD-710P Balama perete-sticlă 90°.



- Grosime sticlă: 8-12mm
- Greutate maximală: 45 kg
- Dimensiuni: 60 x 70 mm
- Finisaj: lucios

lucios

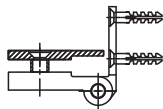

MD-710S Balama sticlă-sticlă 180°.



- Grosime sticlă: 8-12mm
- Greutate maximală: 45 kg
- Dimensiuni: 100 x 70 mm
- Finisaj: lucios

lucios

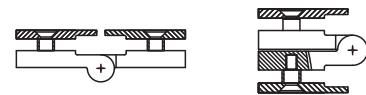

NOU
SERIA **LIFT-UP**

Balamaua lift up and down are funcția de ridicare a panoului ușii la deschidere, cu revenire la poziția inițială în momentul închiderii. Permite o izolare mai eficientă a cabinei de duș.

MD-711P (R/L) 711P Balama perete-sticlă ajustabilă L (stînga)/ R(dreapta)



- Grosime sticlă: 8-12mm
- Greutate maximală: 30 kg
- Dimensiuni: 60 x 90 mm
- Finisaj: lucios

lucios

MD-710S (R/L) 711S Balama sticlă-sticlă ajustabilă L (stînga)/ R(dreapta)



- Grosime sticlă: 8-12mm
- Greutate maximală: 45 kg
- Dimensiuni: 100 x 90 mm
- Finisaj: lucios

lucios

Potrivit pentru uși din sticlă securizată de la 8 la 10mm grosime. Pentru informații tehnice, rugăm să ne contactați.

MD-306 Conector sticlă - perete 90°.



- Grosime sticlă: 8 -10mm
- Dimensiuni: 55 x 90 x 20 mm
- Finisaj: lucios

Se folosește la fixarea geamului fix prin prindere de perete.

lucios

MD-721 Conector sticlă - perete 90°.
(rectangular, 2 găuri de fixare)



- Grosime sticlă: 8 -10mm
- Dimensiuni: 45 x 45 x 20 mm
- Finisaj: satinat / lucios

Se folosește la fixarea geamului fix prin prindere de perete.

satinat **lucios**

MD-721-1 Conector sticlă - perete 90°.
(rotund, 1 gaură de fixare)



- Grosime sticlă: 8 -10mm
- Dimensiuni: 45 x 45 x 20 mm
- Finisaj: satinat / lucios

Se folosește la fixarea geamului fix prin prindere de perete.

satinat **lucios**

MD-722 Conector sticlă - perete 90°.



- Grosime sticlă: 8 -10mm
- Dimensiuni: 45 x 45 x 20 mm
- Finisaj: lucios

Se folosește la fixarea geamului fix prin prindere de perete.

satinat **lucios**

MD-724 Conector sticlă-sticlă 180°.



- Grosime sticlă: 8-10mm
- Greutate maximală: 30 kg
- Dimensiuni: 92 x 45 x 20 mm
- Finisaj: lucios

Suport sticlă-sticlă 180° cu placă pentru fixarea panourilor de sticlă în linie dreaptă.

satinat **lucios**

MD-725 Conector sticlă-sticlă 90°.
(rotund)



- Grosime sticlă: 8-10mm
- Greutate maximală: 30 kg
- Dimensiuni: 45 x 45 x 20 mm
- Finisaj: lucios

Suport pentru fixarea panourilor sticlă-sticlă în unghi 90°.

satinat **lucios**

MD-725P Conector sticlă-sticlă 90°.
(rectangular)



- Grosime sticlă: 8-10mm
- Greutate maximală: 30 kg
- Dimensiuni: 45 x 45 x 20 mm
- Finisaj: lucios

Suport pentru fixarea panourilor sticlă-sticlă în unghi 90°.

satinat **lucios**

MD-726 Conector sticlă-sticlă 135°.



- Grosime sticlă: 8-10mm
- Greutate maximală: 30 kg
- Dimensiuni: 45 x 45 x 20 mm
- Finisaj: lucios

Suport pentru fixarea panourilor sticlă-sticlă în unghi 135°.

satinat **lucios**

MD-902 Conector 3 direcții.



- Dimensiune țevă: Ø19mm
- Greutate maximală: 30 kg
- Finisaj: satinat / lucios

Element rigidizare cabină de duș. Efectuează conexiunea dintre 3 țevi Ø19mm, formînd cu acestea o configurație de 90°.

lucios

MD-907 Conector perete-țevă 90°.



- Dimensiune țevă: Ø19mm
- Greutate maximală: 30 kg
- Finisaj: satinat / lucios

Element rigidizare cabină de duș. Se fixează pe perete și se prinde de țevă Ø19mm, formînd cu acesta o configurație de 90°.

satinat **lucios**



Potrivit pentru uși din sticlă securizată de la 8 la 10mm grosime. Pentru informații tehnice, rugăm să ne contactați.

MD-912A Conector perete-țeavă 45°.



- Dimensiune țevă: Ø19mm
- Greutate maximală: 30 kg
- Finisaj: satinat / Lucios

Element rigidizare cabină de duș. Se fixează pe perete și se prinde de țevă Ø19mm, formind cu acesta o configurație de 45°.

satinat **lucios**

MD-914 Conector țevă-sticlă (deschis).



- Grosime sticlă: 8-10mm
- Dimensiune țevă: Ø19mm
- Greutate maximală: 30 kg
- Finisaj: satinat / Lucios

Conector rigidizare cabină duș permite trecerea țevii Ø19mm. Se fixează pe sticlă.

satinat **lucios**

MD-914A Conector țevă-sticlă (închis).



- Grosime sticlă: 8-10mm
- Dimensiune țevă: Ø19mm
- Greutate maximală: 30 kg
- Finisaj: satinat / Lucios

Conector rigidizare cabină duș, fixat pe sticlă. Servește drept terminație de capăt țevii Ø19mm.

satinat **lucios**

MD-915 Conector reglabil țevă-țevă.



- Greutate maximală: 30 kg
- Dimensiune țevă: Ø19mm
- Finisaj: satinat / Lucios

Conector rigidizare cabină duș, cu cot reglabil, face conexiunea a două țevi Ø19mm.

satinat **lucios**

Țevă inox Ø19mm.

- Dimensiune țevă: Ø19mm
- Lungime: 6000mm
- Finisaj: inox / Lucios

Parte componentă a barei de stabilizare la panoul fix din sticlă.

satinat **lucios**

MD-SC10 Conector perete-țevă reglabil



- Greutate maximală: 30 kg
- Dimensiune țevă: Ø19mm
- Finisaj: lucios

Element de fixare perete-țevă cu unghi reglabil. Oferă flexibilitate în manevrarea barei de stabilizare.

satinat **lucios**

MD-SC11 Conector sticlă-țevă reglabil.



- Grosime sticlă: 8-10mm
- Greutate maximală: 30 kg
- Dimensiune țevă: Ø19mm
- Finisaj: lucios

Element de fixare sticlă-țevă cu unghi reglabil. Oferă flexibilitate în manevrarea barei de stabilizare.

satinat **lucios**

MD-311 Conector țevă-sticlă 90°.



- Grosime sticlă: 8-12 mm
- Dimensiune profil: 30 x 10 mm
- Greutate maximală: 30 kg
- Finisaj: satinat / Lucios

Conector rigidizare cabină duș, fixat pe sticlă. Servește drept terminație de capăt pentru profilul 30 x 10 mm.

satinat **lucios**

MD-312 Conector țevă-țevă 135°.



- Dimensiune profil: 30 x 10 mm
- Greutate maximală: 30 kg
- Finisaj: satinat / Lucios

Conector rigidizare cabină duș, cu cot neregabil. Face conexiunea a două țevi 30 x 10 mm.

satinat **lucios**

MD-313 Conector țevă-sticlă 180°.



- Grosime sticlă: 8-12 mm
- Dimensiune profil: 30 x 10 mm
- Greutate maximală: 30 kg
- Finisaj: satinat / Lucios

Conector rigidizare cabină duș, fixat pe sticlă. Servește drept conexiune verticală pentru profilul 30 x 10 mm.

satinat **lucios**

Potrivit pentru uși din sticlă securizată de la 8 la 10mm grosime. Pentru informații tehnice, rugăm să ne contactați.

MD-315 Conector țevă-sticlă 90°.



- Dimensiune profil: 30 x 10 mm
- Greutate maximală: 30 kg
- Finisaj: satinat / lucios

Conector rigidizare cabină duș, cu cot neregabil. Face conexiunea a două țevi 30 x 10 mm.

satinat **lucios**

MD-315R Conector țevă-sticlă 90° (reglabil).



- Dimensiune profil: 30 x 10 mm
- Greutate maximală: 30 kg
- Finisaj: satinat / lucios

Conector rigidizare cabină duș, cu cot neregabil. Face conexiunea a două țevi 30 x 10 mm.

lucios

MD-318 Conector perete-țevă 90°.



- Dimensiune profil: 30 x 10 mm
- Greutate maximală: 30 kg
- Finisaj: satinat / lucios

Element rigidizare cabină de duș. Se fixează pe perete și se prinde de profil 30 x 10 mm, formând cu acesta o configurație de 90°.

satinat **lucios**

MD-319 Conector țevă-sticlă.



- Grosime sticlă: 8-12 mm
- Dimensiune profil: 30 x 10 mm
- Greutate maximală: 30 kg
- Finisaj: satinat / lucios

Conector rigidizare cabină duș, fixat pe sticlă.

satinat **lucios**

MD-320 Conector țevă-sticlă.



- Grosime sticlă: 8-12 mm
- Dimensiune profil: 30 x 10 mm
- Greutate maximală: 30 kg
- Finisaj: satinat / lucios

Conector rigidizare cabină duș, fixat pe sticlă.

satinat **lucios**

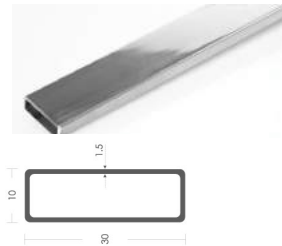

Profil inox 30x10mm.

- Dimensiune țevă: 30x10mm
- Lungime: 6000mm
- Finisaj: inox / lucios

Parte componentă a barei de stabilizare la panoul fix din sticlă.

satinat **lucios**

MD-SC12 Picior susținere panou sticlă.



- Grosime sticlă: 8-14mm
- Înălțime: 115 mm
- Finisaj: lucios

Se folosește la fixarea panoului de sticlă în cazul partițiilor sanitare/delimitărilor. Nu necesită decupare în sticlă.

satinat **lucios**

MD-SC13 Picior susținere panou sticlă.



- Grosime sticlă: 8-14mm
- Înălțime: 160 mm
- Finisaj: lucios

Se folosește la fixarea panoului de sticlă în cazul partițiilor sanitare / delimitărilor. Nu necesită decupare în sticlă.

satinat **lucios**

MD-616 Mâner port-prosop.



- Grosime sticlă: 8-12mm
- Lungime: 475x 275 mm
- Dimensiuni profil: 20 x 20 mm
- Finisaj: satinat / lucios

Necesită găurire în sticlă Ø 12 mm diametru.

satinat **lucios**

MD-617 Mâner port-prosop.



- Grosime sticlă: 8-12mm
- Lungime: 490 x 55 x 30 mm
- Dimensiuni profil: 30 x 15 mm
- Finisaj: satinat / lucios

Necesită găurire în sticlă Ø 10 mm diametru.

satinat **lucios**

Potrivit pentru uși din sticlă securizată de la 8 la 10mm grosime. Pentru informații tehnice, rugăm să ne contactați.



MD-626

Mâner port-prosop.

- Grosime sticlă: 8-12mm
- Lungime: 500x 300 mm
- Dimensiuni profil: Ø25mm
- Finisaj: satinat / lucios

Necesită găurire în sticlă Ø 12 mm diametru.

satinat

lucios



MD-627

Mâner vertical.

- Grosime sticlă: 8-12mm
- Lungime: 340mm
- Diametru țevă: Ø25mm
- Finisaj: satinat / lucios

Necesită găurire în sticlă Ø 10 mm diametru.

satinat

lucios



MD-628

Mâner port-prosop rectangular.

- Grosime sticlă: 8-12mm
- Lungime: 180 mm
- Dimensiuni profil: 30 x 15 mm
- Finisaj: satinat / lucios

Necesită găurire în sticlă Ø 10 mm diametru.

satinat

lucios



MD-684

Buton duș.

- Grosime sticlă: 8-12mm
- Dimensiuni: 35 x 35 mm
- Finisaj: satinat / lucios

Necesită găurire în sticlă Ø 12 mm diametru.

satinat

lucios



MD-687

Buton duș.

- Grosime sticlă: 8-12mm
- Dimensiuni: Ø30 mm
- Finisaj: satinat / lucios

Necesită găurire în sticlă Ø 12 mm diametru.

satinat

lucios



MD-688

Buton duș.

- Grosime sticlă: 8-12mm
- Dimensiuni: Ø32 mm
- Finisaj: satinat / lucios

Necesită găurire în sticlă Ø 12 mm diametru.

satinat

lucios



MD-691

Buton duș.

- Grosime sticlă: 8-12mm
- Dimensiuni: Ø32 mm
- Finisaj: satinat / lucios

Necesită găurire în sticlă Ø 12 mm diametru.

satinat

lucios



MD-692

Buton duș.

- Grosime sticlă: 8-12mm
- Dimensiuni: Ø38 mm
- Finisaj: satinat / lucios

Necesită găurire în sticlă Ø 12 mm diametru.

satinat

lucios



MD-694

Buton duș.

- Grosime sticlă: 8-12mm
- Dimensiuni: Ø30 mm
- Finisaj: satinat

Necesită găurire în sticlă Ø 12 mm diametru.

satinat



MD-696

Buton duș.

- Grosime sticlă: 8-12mm
- Dimensiuni: Ø30 mm
- Finisaj: satinat / lucios

Necesită găurire în sticlă Ø 12 mm diametru.

satinat

lucios

Potrivit pentru uși din sticlă securizată de la 8 la 10mm grosime. Pentru informații tehnice, rugăm să ne contactați.



MD-301B Balama perete-sticlă 90°.



- Grosime sticlă: 8 - 12 mm
- Dimensiuni: 55 x 90 mm
- Finisaj: negru

negru

MD-303B Balama sticlă-sticlă 180°.



- Grosime sticlă: 8 - 12 mm
- Dimensiuni: 55 x 90 x 20 mm
- Finisaj: negru

negru

MD-721B Conector sticlă - perete 90°.



- Grosime sticlă: 8 - 12 mm
- Dimensiuni: 45 x 50 mm
- Finisaj: negru

negru

MD-674B Buton duș.



- Grosime sticlă: 8 - 12mm
- Dimensiuni: 31,5 x 30 mm
- Finisaj: negru

negru

MD-311B Conector țevă-sticlă 90°.



- Grosime sticlă: 8-12 mm
- Dimensiune profil: 30 x 10 mm
- Finisaj: negru

negru

MD-318B Conector perete-țevă 90°.



- Dimensiune profil: 30 x 10 mm
- Dimensiuni: 30 x 38 mm
- Finisaj: negru

negru

Profil inox 30x10mm.

- Dimensiune țevă: 30 x 10 mm
- Lungime bară: 2500 mm
- Finisaj: negru

negru

MD-319B Conector țevă-sticlă.



- Grosime sticlă: 8-12 mm
- Dimensiune profil: 30 x 10 mm
- Finisaj: negru

negru

MD-320B Conector țevă-sticlă.



- Grosime sticlă: 8-12 mm
- Dimensiune profil: 30 x 10 mm
- Finisaj: negru

negru



Potrivit pentru uși din sticlă securizată. Pentru informații tehnice, rugăm să ne contactați.



Kit duș glisant cu panou fix.

230 x2buc, 318 x2buc, 231 x2buc, 235 x2buc, 236 x2buc, 819 x1buc

- Grosime sticlă: 8-10mm
- Dimensiune profil: 30x10mm
- Finisaj: satinat / lucios

Set ușă glisantă cu panou lateral fix.

Opțional: Panoul fix se va monta în U-profil sau conector perete-sticlă. Profilul 30x10 se va calcula în conformitate cu lățimea spațiului liber.

satinat

lucios

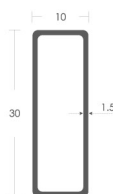

Profil inox 30x10mm.

- Dimensiune țevă: 30x10mm
- Lungime: 6000 mm
- Finisaj: inox / lucios

Parte componentă a barei de stabilizare la panou fix din sticlă.

satinat

lucios

MD-819

Ghidaj glisare pardosea.

- Grosime sticlă: 8 - 12mm
- Finisaj: satinat / lucios



Ghidaj reglabil în funcție de grosimea sticlei. Se fixează în partea de jos a ușii din sticlă.

satinat

lucios

MD-243 Ghidaj pardoseală cu geam fix.

- Grosime sticlă: 6 - 10mm
- Finisaj: satinat / lucios

Imobilizează panoul lateral a cabinei de duș, iar acel glisant este manevrat paralel.



satinat

lucios

MD-244

Piesă conexiune profil - geam fix.

- Dimensiune: 39 x 17 mm
- Finisaj: satinat / lucios

Se prinde pe partea exterioară a geamului fix. Folosit în combinație cu MD-318.



satinat

lucios

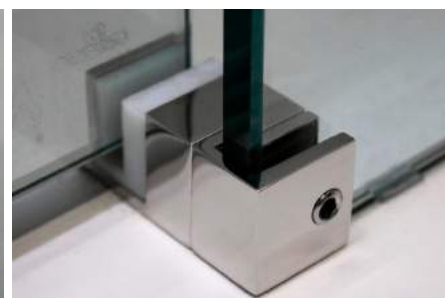



Potrivit pentru uși din sticlă securizată de la 8 la 10mm grosime. Pentru informații tehnice, rugăm să ne contactați.

MD-341 Rotilă glisare profil 30 x 10mm.



- Grosime sticlă: 8-10 mm
- Dimensiune profil: 30 x 10 mm
- Greutate maximală: 30 kg
- Finisaj: lucios

lucios

MD-230 Rotilă glisare profil 30 x 10mm.



- Grosime sticlă: 8-10 mm
- Diametru rotilă: 40 mm
- Dimensiune profil: 30 x 10 mm
- Greutate maximală: 30 kg
- Finisaj: satinat / lucios

satinat

lucios

MD-231 Prindere țevă-sticlă.



- Grosime sticlă: 8-10 mm
- Dimensiune profil: 30 x 10 mm
- Finisaj: satinat / lucios

satinat

lucios

MD-235 Opritor rotilă.



- Dimensiune profil: 30 x 10 mm
- Finisaj: satinat / lucios

satinat

lucios

MD-236 Limitator inferior.



- Grosime sticlă: 8-10 mm
- Dimensiune profil: 30 x 10 mm
- Greutate maximală: 30 kg
- Finisaj: satinat / lucios

satinat

lucios

Vezi mânere în categoria <<Accesorii uși glisante>>



MD-949

MD-962

MD-950

MD-963

MD-955

MD-849

MD-848

MD-969



Potrivit pentru uși din sticlă securizată de la 8 la 10mm grosime. Pentru informații tehnice, rugăm să ne contactați.

MD-201 Garnitură de etanșare 180°.

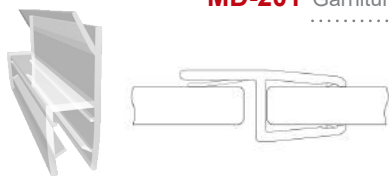

- Grosime sticlă: 8mm / 10mm
- Lungime: 2200 / 2500mm
- Nuanță: transparent

8mm(2.2m) 10mm(2.5m)

MD-202 Garnitură de etanșare 180°.

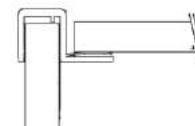
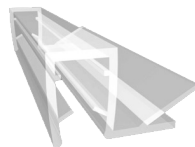

- Grosime sticlă: 10mm
- Lungime: 2500mm
- Nuanță: transparent

8mm(2.2m) 10mm(2.5m)

MD-203 Garnitură de etanșare 135°.

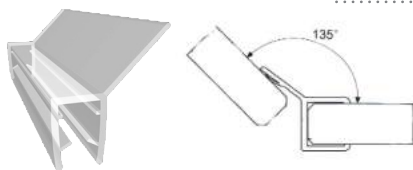

- Grosime sticlă: 8mm / 10mm
- Lungime: 2200mm / 2200mm
- Nuanță: transparent

8mm(2.2m) 10mm(2.5m)

MD-204 Garnitură de etanșare 180°.

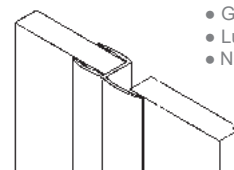
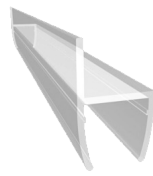

- Grosime sticlă: 8mm / 10mm
- Lungime: 2200mm
- Nuanță: transparent

8mm(2.2m) 10mm(2.5m)

MD-205

MD-206 Garnitură de etanșare.

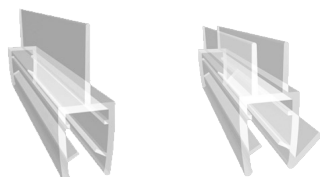

- Grosime sticlă: 8mm / 10mm
- Lungime: 2200mm / 2500mm
- Nuanță: transparent

8mm(2.2m) 10mm(2.5m)

MD-207 Garnitură de etanșare.

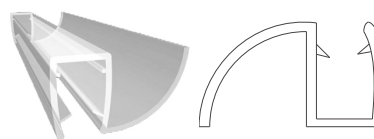

- Grosime sticlă: 8mm
- Lungime: 2200mm
- Nuanță: transparent

8mm(2.2m)

MD-208 Garnitură magnetică 135°.

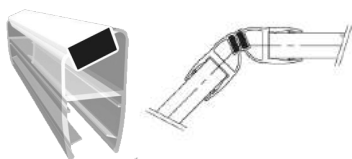

- Grosime sticlă: 8mm / 10mm
- Lungime: 2200mm / 2500mm
- Nuanță: transparent / magnet alb/negru

8mm(2.2m) 10mm(2.5m)

MD-210 Garnitură magnetică 90°/180°.

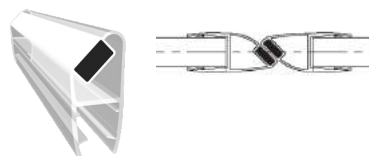

- Grosime sticlă: 8mm / 10mm
- Lungime: 2200mm
- Nuanță: transparent / magnet alb

8mm(2.2m) 10mm(2.2m)

MD-211 Garnitură magnetică 180°.

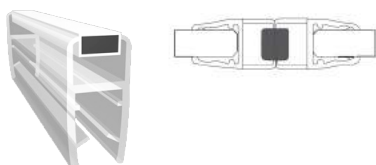

- Grosime sticlă: 8mm / 10mm
- Lungime: 2200mm / 2500mm
- Nuanță: transparent / magnet alb

8mm(2.5m)

MD-212 Garnitură de etanșare D.

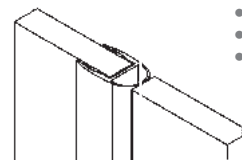
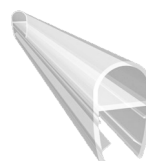

- Grosime sticlă: 8mm / 10mm
- Lungime: 2200mm / 2500mm
- Nuanță: transparent

8mm(2.2m) 10mm(2.5m)



Potrivit pentru uși din sticlă securizată de la 8 la 10mm grosime. Pentru informații tehnice, rugăm să ne contactați.

MD-213 Garnitură de etanșare H.

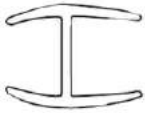
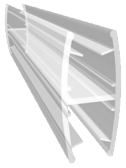

- Grosime sticlă: 8mm / 10mm
- Lungime: 2500mm
- Nuanță: transparent

8mm(2.2m) 10mm(2.5m)

MD-216 Garnitură de etanșare H.



- Grosime sticlă: 8mm / 10mm
- Lungime: 2500mm
- Nuanță: transparent

8mm(2.2m) 10mm(2.5m)

MD-218 Garnitură de etanșare.

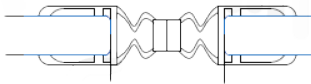
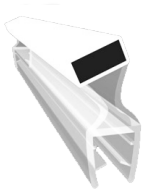

- Grosime sticlă: 8mm
- Lungime: 2500mm
- Nuanță: transparent

8mm(2.2m) 10mm(2.5m)

MD-219 Garnitură de etanșare.

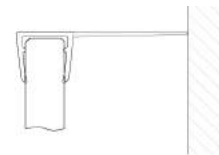
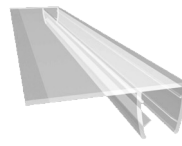

- Grosime sticlă: 8mm / 10mm
- Lungime: 2200mm / 2500mm
- Nuanță: transparent

8mm(2.2m) 10mm(2.5m)

Extra soft

MD-014 Garnitură de etanșare.

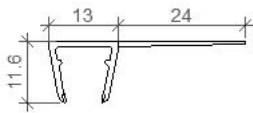
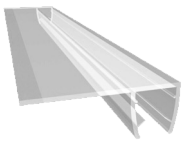

- Grosime sticlă: 8-10mm
- Lungime: 2200mm
- Nuanță: transparent

8-10mm(2.2m)

Extra soft

MD-023 Garnitură de etanșare.

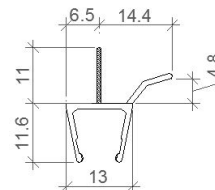
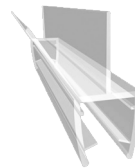

- Grosime sticlă: 8-10mm
- Lungime: 2200mm
- Nuanță: transparent

8-10mm(2.2m)

Extra soft

MD-043 Garnitură de etanșare 180°.

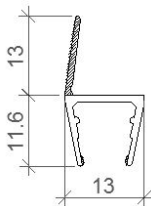
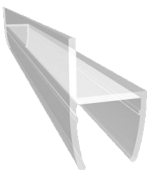

- Grosime sticlă: 8-10mm
- Lungime: 2200mm
- Nuanță: transparent

8-10mm(2.2m)

Extra soft

MD-053 Garnitură de etanșare D.

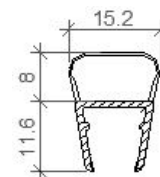
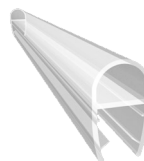

- Grosime sticlă: 8-10mm
- Lungime: 2200mm
- Nuanță: transparent

8-10mm(2.2m)

Extra soft

MD-115 Garnitură magnetică 180°.

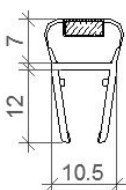

- Grosime sticlă: 8-10mm
- Lungime: 2200mm
- Nuanță: transparent / magnet alb

8-10mm(2.2m)

Extra soft

MD-123 Garnitură magnetică 90° / 180°.

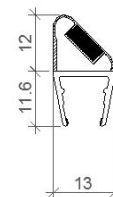
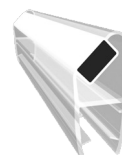

- Grosime sticlă: 8-10mm
- Lungime: 2200mm
- Nuanță: transparent / magnet alb

8-10mm(2.2m)



Potrivit pentru uși din sticlă securizată de la 8 la 10mm grosime. Pentru informații tehnice, rugăm să ne contactați.

MD-090 Garnitură de etanșare.



- Grosime sticlă: 10mm
- Lungime: 3000mm
- Nuanță: transparent

10mm(3.0m)

MD-46 Profil "prag" transparent



- Lungime: 2500mm
 - Nuanță: transparent
- Fixare pe pardosea sau perete.

2.5 m

MD-21H Garnitură de etanșare cu perie.

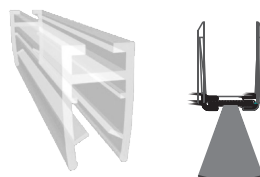

- Grosime sticlă: 10mm
- Lungime: 2500mm
- Nuanță: transparent / perie gri

10mm(2.5m)

MD-22H Garnitură de etanșare cu perie.



- Grosime sticlă: 10mm
- Lungime: 2500mm
- Nuanță: transparent / perie gri

10mm(2.5m)



Profil "H" transparent cu bandă adezivă 3M

- Grosime sticlă: 10mm
- Lungime: 3000mm
- Nuanță: transparent

Funcție de conexiune panou pereți delimitare.

3.0 m

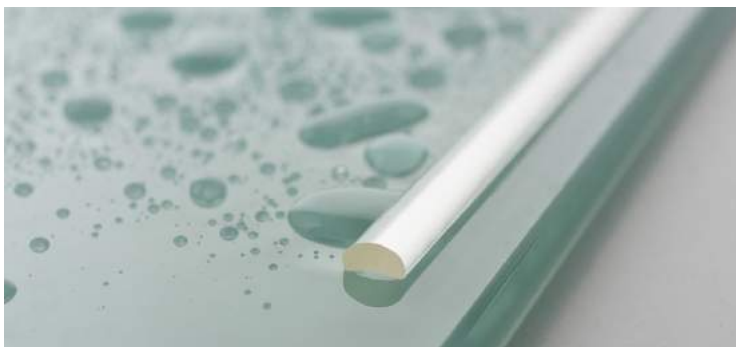



ACCESORII COPERTINE



MD TRADE CONCEPT SRL
Glass hardware and handrail solutions



Pentru informații tehnice, rugăm să ne contactați.

MD-1300E-1

Suport perete-sticlă copertină.

- Grosime sticlă: 10-12mm
- Greutate maximală: 70 kg
- Finisaj: satinat

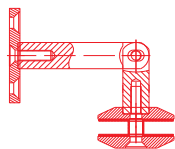

satinat

MD-1300E-2

Suport sticlă-țeavă copertină.

- Grosime sticlă: 10-12mm
- Greutate maximală: 70 kg
- Finisaj: satinat

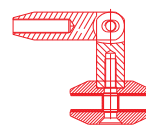

satinat

MD-1300E-3

Suport perete-țeavă copertină.

- Grosime sticlă: 10-12mm
- Greutate maximală: 70 kg
- Finisaj: satinat

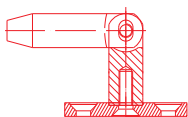

satinat

Bară de tensiune.

- Ø16mm
- Finisaj: satinat
- L: 970mm / 1650mm



L - 970 mm

satinat

L - 1650 mm

satinat

MD-1300E-3

MD-1300E-2

MD-1300E-1

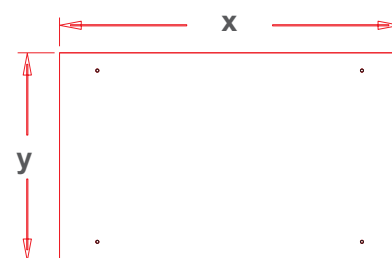
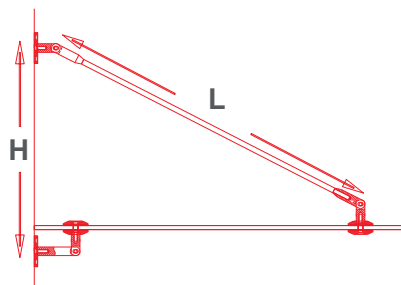
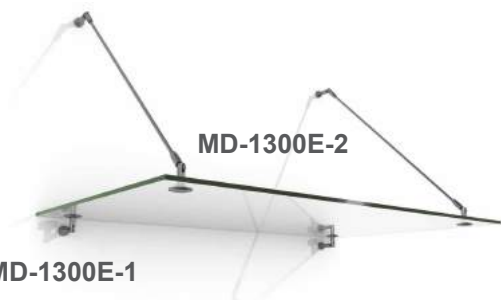



SISTEME GEAM GLISANT



MD TRADE CONCEPT SRL
Glass hardware and handrail solutions



Potrivit pentru uși din sticlă securizată 8 și 10mm grosime. Pentru informații tehnice, rugăm să ne contactați.



Model C60

- Greutatea este distribuită pe 2 șine de rulare (sus-jos), cu 4 role per panou.
- Retragere în totalitate a geamului pe laterală, cu rulare spre stânga sau dreapta.
- Parcarea sticlei cu blocaj permite menținerea sistemului în poziție deschisă.
- Terminații profil pentru unghiuri de 90° și 135°.
- Perie de etanșare pe perimetru. Separarea panourilor din sticlă prin garnituri siliconice sau bandă magnetică cu adeziv aplicat.
- Se permite instalarea fără geamul fix.

Tip : Încidare balcon cu geamuri glisante.

Grosime sticlă : 8 sau 10 mm

Finisaj profile : Aluminiiu gri deschis

Finisaj accesorii : Plastic gri, alb, negru

Lățime max. panou : 650 mm

Înălțime max. panou : 3000 mm





Potrivit pentru uși din sticlă securizată 8 și 10mm grosime. Pentru informații tehnice, rugăm să ne contactați.



Model C65

- Greutatea este distribuită pe o singură șine de rulare (sus), cu 2 role per panou.
- Retragere în totalitate a geamului pe laterală, cu rulare spre stânga sau dreapta.
- Parcarea sticlei permite stocarea eficientă a panourilor.
- Primul panou este folosit ca ușă de acces.
- Terminații profil pentru unghiuri de 90° și 135°.
- Peria de etanșare pe perimetru sporește ermetizarea spațiului.
- Separarea panourilor din sticlă prin garnituri siliconice.

Tip	: Închidere terasă cu geamuri glisante, fără prag.
Grosime sticlă	: 8 sau 10 mm
Finisaj profile	: Aluminu gri deschis
Finisaj accesorii	: Plastic gri, alb, negru
Lățime max. panou	: 650 mm
Înălțime max. panou	: 2600 mm



Model C70 (cu parcare)

- Fixare suspendată: greutatea este distribuită pe o șină de rulare (sus).
- Retragere în totalitate a geamului pe laterală, cu stocare în parcare.
- Perie de etanșare pe perimetru. Separarea panourilor din sticlă prin garnituri siliconice.

Model C75 (fără parcare)

- Fixare suspendată: greutatea este distribuită pe o șină de rulare (sus).
- Retragere în totalitate a geamului pe laterală, cu rulare în jurul axei panoului.
- Perie de etanșare pe perimetru. Separarea panourilor din sticlă prin garnituri siliconice.

Tip	: Închidere terasă cu geamuri glisante, fără prag.
Grosime sticlă	: 10 mm
Finisaj profile	: Aluminu gri deschis
Finisaj accesorii	: Plastic gri, alb, negru
Lățime max. panou	: 1200 mm
Înălțime max. panou	: 4000 mm



Potrivit pentru uși din sticlă securizată 8 și 10mm grosime. Pentru informații tehnice, rugăm să ne contactați.



Model C80

- Greutatea este distribuită pe șina inferioară cu 5 canale.
- Retragere în totalitate a geamului pe laterală, cu rulare spre stînga sau dreapta.
- Canalul de glisare permite culisarea a cîte 5 panouri, în direcții opuse.
- Peria de etanșare este fixată pe verticală, între panouri.

Tip : Închidere terasă cu geamuri culisante.

Grosime sticlă : 10 mm

Finisaj profile : Aluminu gri deschis

Finisaj accesorii : Plastic gri, alb, negru

Lățime max. panou : 1000 mm

Înălțime max. panou : 2800 mm





**ACCESORII
BALUSTRADE STICLĂ**



MD TRADE CONCEPT SRL
Glass hardware and handrail solutions

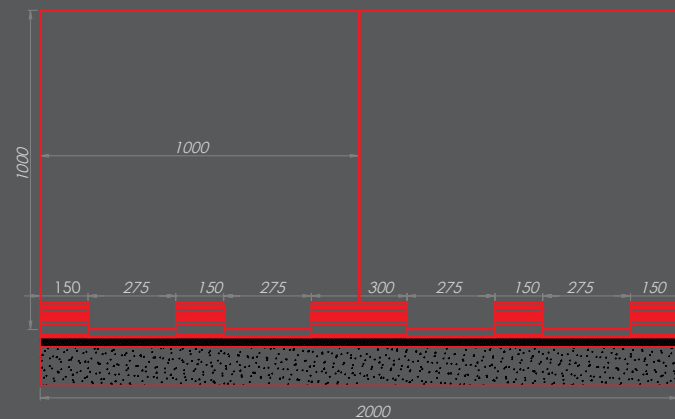

Potrivit pentru balustrade din sticlă securizată de la 16 sau 20 mm grosime. Pentru informații tehnice, rugăm să ne contactați.

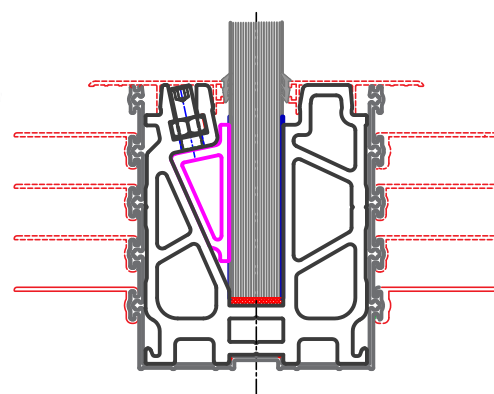
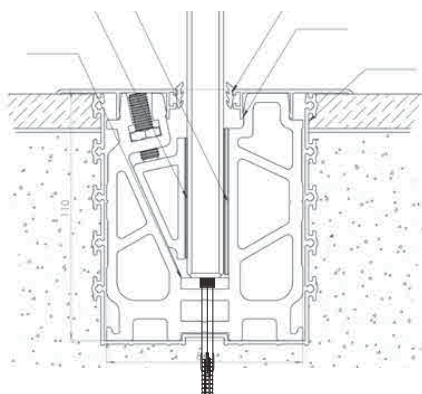
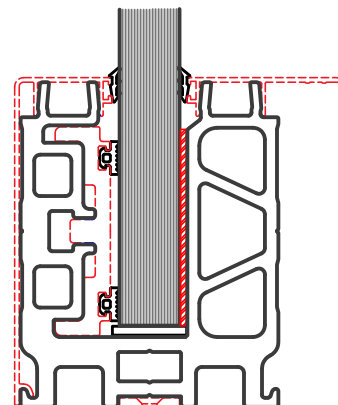
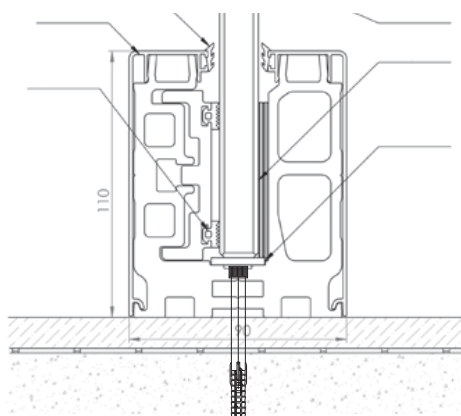
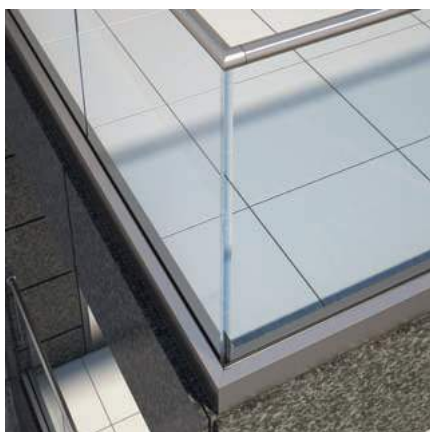



Potrivit pentru uși din sticlă securizată de 16mm sau 20mm grosime. Pentru informații tehnice, rugăm să ne contactați.

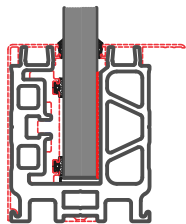

15 cm

Clemă cu fixare pe pardosea (15cm).

- Grosime sticlă: 16mm / 20mm

Setul include:

- piesă fixare x 1 buc
- garnitură PVC (suport sticlă podea) x 1 buc
- garnitură PVC (strângere sticlă pe laterală) x 1 buc
- ancorare în podea x 2 buc
- diblu lateral strângere sticlă x 2 buc
- garnitură etanșare piesă suport x 2 buc (15cm)

Se montează cu o distanță dintre cleme de 30cm.

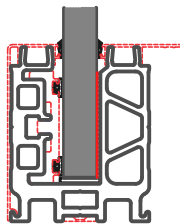

30 cm

Clemă cu fixare pe pardosea (30cm).

- Grosime sticlă: 16mm / 20mm

Setul include:

- piesă fixare x 1 buc
- garnitură PVC (suport sticlă podea) x 1 buc
- garnitură PVC (strângere sticlă pe laterală) x 1 buc
- ancorare în podea x 3 buc
- diblu lateral strângere sticlă x 3 buc
- garnitură etanșare piesă suport x 2 buc (30cm)



Capac ornamental lateral, garnitură de etanșare.

- Lungime profil: 6 ml
- Material: aluminiu
- Finisaj: anod / bronz

Setul include: capac unilateral x 1 ml, garnitură x 1ml
Capacul se aplică pe ambele părți ale clemei.

anod



Terminație profil.

- Material: aluminiu
- Finisaj: anod / bronz

anod

Suport sticlă cu fixare în podea

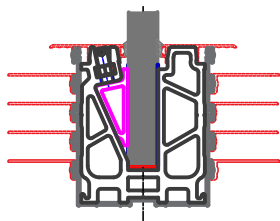

15 cm

Clemă cu fixare în pardosea (15cm).

- Grosime sticlă: 16mm / 20mm

Setul include:

- piesă fixare x 1 buc
- garnitură PVC (suport sticlă podea) x 1 buc
- garnitură PVC (strângere sticlă pe laterală) x 2 buc
- ancorare în podea x 2 buc
- diblu lateral strângere sticlă x 2buc

Se montează cu o distanță dintre cleme de 30cm.



Capac ornamental lateral, garnitură de etanșare.

- Lungime profil: 6 ml
- Material: aluminiu
- Finisaj: anod / bronz

Setul include: capac unilateral x 1 ml, garnitură x 1ml
Capacul se aplică pe ambele părți ale clemei.

anod



Suport aluminiu profil îngropat.

- Lungime profil: 6 ml

Profilul servește drept suport pentru fixarea clemelor la îngropare în pardosea.

ml



Pentru informații tehnice, rugăm să ne contactați.



Picior montant.

- Grosime sticlă: 8-10mm
- Material: aluminiu
- Finisaj: natural

natural

MD-11/05

Conector sticlă-perete (tip distanțier)

- Grosime sticlă: 16mm
- Distanța de la perete: 50 mm
- Material: aluminiu
- Finisaj: natural



natural

MD-800/2

Conector sticlă-perete (tip distanțier)

- Grosime sticlă: 8-12mm
- Distanța de la perete: 10-12 mm
- Material: inox
- Finisaj: satinat

Distanța de la perete este reglabilă.

satinat



MD-800/5

Conector sticlă-perete (tip distanțier)

- Grosime sticlă: 8-12mm
- Distanța de la perete: 20-26 mm
- Material: inox
- Finisaj: satinat

Distanța de la perete este reglabilă.

satinat



MD-40109

Conector sticlă-perete (tip distanțier)

- Grosime sticlă: 16mm
- Distanța de la perete: 40 mm
- Material: inox
- Finisaj: satinat

satinat



MD-40110

Conector sticlă-perete (tip distanțier)

- Grosime sticlă: 16mm
- Distanța de la perete: 20/40/60 mm
- Diametru: Ø40 mm
- Material: inox
- Finisaj: satinat

satinat



MD-10/08

Picior susținere.

- Grosime sticlă: 16mm
- Material: aluminiu
- Finisaj: natural

natural



MC-209

Picior susținere.

- Grosime sticlă: 10-12mm
- Material: aluminiu
- Finisaj: natural

natural



Profil susținere inferior.

- Grosime sticlă: 10mm
- Material: aluminiu
- Finisaj: natural

natural

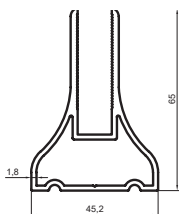

Profile mână curentă

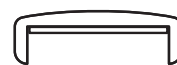

* Solicită informație privind modele existente pe stoc.



MD TRADE CONCEPT SRL
Glass hardware and handrail solutions

FOLIE (PVC) TRANSPARENTĂ

Folia transparentă PVC cristal este un produs rezistent, având un aspect vizual excelent, un produs ideal pentru protejarea de soare, vânt și radiații ultraviolete (UV). Datorită proprietăților sale, transparenței excelente, imită în totalitate geamul și permite obținerea confortului maxim în interiorul spațiului. Se ondulează cu ușurință și poate fi întinsă fără să formeze cute.

Predestinat: producători de corturi, prelate, draperii transparente vertical pentru închideri de spații, terase, balcoane, restaurante, fast food.

ȚESĂTURĂ IMPREGNATĂ CU PVC

Materialul este folosit în combinație cu folia transparentă pentru producerea draperiilor transparente, diverse acoperiri, copertine, publicitate precum și pentru crearea de prelate pentru camioane. Este o țesătură fabricată din poliester dublu, cu acoperire din strat PVC și tratare împotriva razelor ultraviolete, fapt ce îi conferă o rezistență mare la rupere, tracțiune, murdărie.



Folie PVC 0.6mmx1.37m

- Grosime: 0.6mm
- Lățime: 1.37m
- Lungime: 30m
- Nuanță: transparent.

transparent



Folie PVC 0.6mmx1.50m

- Grosime: 0.6mm
- Lățime: 1.50m
- Lungime: 30m
- Nuanță: transparent.

transparent



Folie PVC 0.8mmx1.37m

- Grosime: 0.8mm
- Lățime: 1.37m
- Lungime: 30m
- Nuanță: transparent.

transparent



Folie PVC 0.8mmx1.50m

- Grosime: 0.8mm
- Lățime: 1.50m
- Lungime: 30m
- Nuanță: transparent.

transparent



Folie PVC 0.8mmx1.60m

- Grosime: 0.8mm
- Lățime: 1.60m
- Lungime: 30m
- Nuanță: transparent.

transparent



Folie PVC 0.8mmx2.00m

- Grosime: 0.8mm
- Lățime: 2.00m
- Lungime: 30m
- Nuanță: transparent.

transparent



Țesătură impregnată PVC.

- Greutate: 650 gr/mp
- Lățime: 1.50m
- Lungime: 30m
- Nuanță: maro.

maro



Țesătură impregnată PVC.

- Greutate: 650 gr/mp
- Lățime: 1.50m
- Lungime: 30m
- Nuanță: alb.

maro



Alexandru Grecu +40 721 337 466
Cristi Iorga +40 733 379 555

adresa: strada Industriilor, nr.68A, Chiajna,
Ilfov, 077040, România

trade@mdtrade.ro
www.mdtrade.ro



adresa: strada Industriilor, nr.68A, Chiajna, Ilfov, 077040, România
mob : +40 721 337 466 / +40 733 379 555
telefon : +40 371 491 725

www.mdtrade.ro